

リープヘル製
オールテレークレーン

LTM 1250NX

Technical data



LIEBHERR

クレーンデータ

クレーン部主仕様

	吊荷荷重	荷重	250 ton
		半径	3.0 m
	メインブーム	最小長さ	13.1 m
		最大長さ	60.0 m
		折りたたみ式	5.4 m ~ 50 m
		0 - 45° (NZK)	
	補助ジブ	固定式油圧ナルト	8 m ~ 50 m
		0 - 45° (NZF)	
		固定式	4 m ~ 46 m
		0° (S)	
	メインブーム伸縮段数		6段
	最大カウンターウェイト (最大)		88 ton
	最大地上揚程	メインブーム	62 m
		補助ジブ	112 m
		ラインプル	10.7 ton
	主巻ウインチ	巻上速度	0 - 134 m/min
		ロープ径	23 mm
		ロープ長さ	350 m
		ラインプル	10.7 ton
	補巻ウインチ	巻上速度	0 - 134 m/min
		ロープ径	23 mm
		ロープ長さ	280 m
	旋回速度		0 - 1.4 rpm
	起伏速度 (85° まで)		約 55 秒
	ブーム伸長速度 (13.1 m ~ 60 m)		約 450 秒



特徴

■ コントロール

ジョイスティックタイプの操作レバー(自動復帰式のユニバーサルコントローラ)により電子式パイロットコントロールされます。

■ 油圧駆動装置

ウインチ回路には圧力補償付流量調整弁を有し、また自動出力調整装置付油圧ポンプにより駆動されます。

■ 安全装置および指示計

LICCON2(リーコン2)過負荷防止装置が装備され、吊上げ総荷重、作業半径、ブーム長さ、揚程、アウトリガー反力などがデジタルで表示されます。リモコンによる一部組立操作が可能で、目視を行いながら作業を行う事でより高い安全性を保つ事ができます。過負荷防止装置、ドラム回転計、過巻出し防止装置、油圧安全弁、油圧システム保護用安全バルブが装備されています。クレーン部キャabinを20度までチルトする事ができます。

■ VarioBase(オプション)

VarioBase(バリオベース)アウトリガー異張り出し機能により、それぞれのアウトリガーを任意の位置に張出す事ができます。これにより現場状況に見合った最大の吊り上げ能力を算出する事ができます。また、誤った設定や操作ミスなどによるヒューマンエラーを予防できます。付随して従来の全張出の全周性能時に比べ、特に旋回体中心とアウトリガー先端を結ぶ対角線上においてプラスαの能力を実現する事が可能となります。

フック仕様

容量 (ton)	シーブ数
150	9
142.6	7
107.7	5
70.6	3
31.2	1
10.5	—

フックはオプション設定ですので上記の中からお選び下さい。

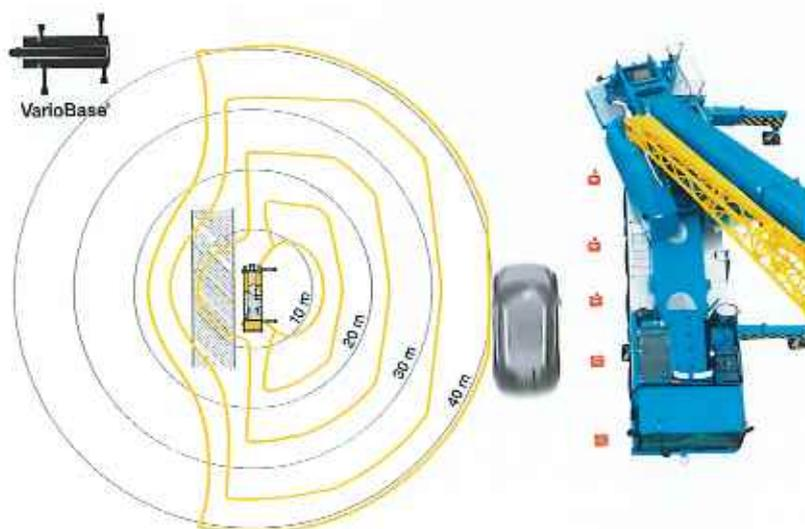

🚚 キャリア部主仕様

軸数	5
最高速度	80km/h
総軸数	10
定員	2名
最小回転半径	11.23m/9.69m
登坂能力(低速切替時)	約32°

🚗 エンジン仕様

メーカー名	リープヘル社製 D946 A7
型式	ディーゼルエンジン
冷却方式	水冷
シリンダー数	6
出力	544HP
最大トルク	2516Nm
燃料タンク	約 750 ℓ

🚚 駆動部

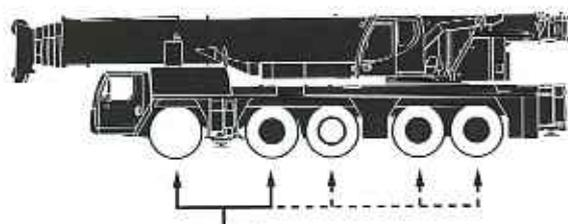

通常操舵軸

● 駆動軸: 常時駆動します。

※3、4、5軸は、1、2軸と独立して操舵可能。
(リアステアリング操作)
30km/h以下: 1、2軸及び3、4、5軸が電氣的に操舵。
30km/h以上: 3、4軸が直進に固定。
60km/h以上: さらに5軸が直進に固定。
但し、状況により1、2、3軸が同方向、4、5軸が反対方向に操舵も可能。

🚚 特徴

■ トランスミッション

ZF製ミッションでオートマチックコントロール"AS-TRONIC"及びZFインターダーを内蔵しております。前進12段、後進2段となっております。

■ 車軸

悪路においては、デフロックする事が可能です。

■ サスペンション

全軸ハイドロニューマチックサスペンションであり、自動水平復帰機能(ニポー)を有しています。状況に応じて車高を上下に調整可能です。(＋150mm/－100mm)全輪油圧サスペンションをロックする事が可能です。

■ ステアリング

通常走行では第1、2、3、4及び5軸が操舵されます。油圧源として2つは通常時、エンジンで駆動され、もう1つは非常用として駆動軸により駆動されます。

■ 常用ブレーキ

2回路式サーボブレーキが全軸に装備されています。また、エディカレント式電磁ブレーキ(テルマブレーキ)を装備しています。

■ パーキング用ブレーキ

スプリング作動のブレーキが第2、3、4及び5軸に作動します。



カウンターウェイト

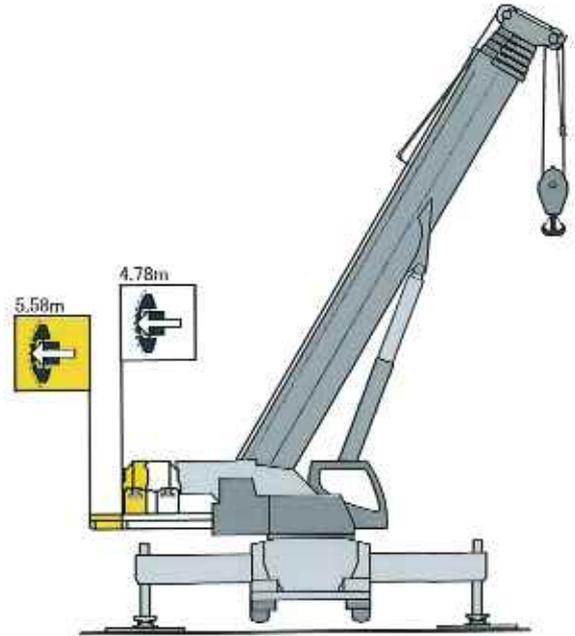
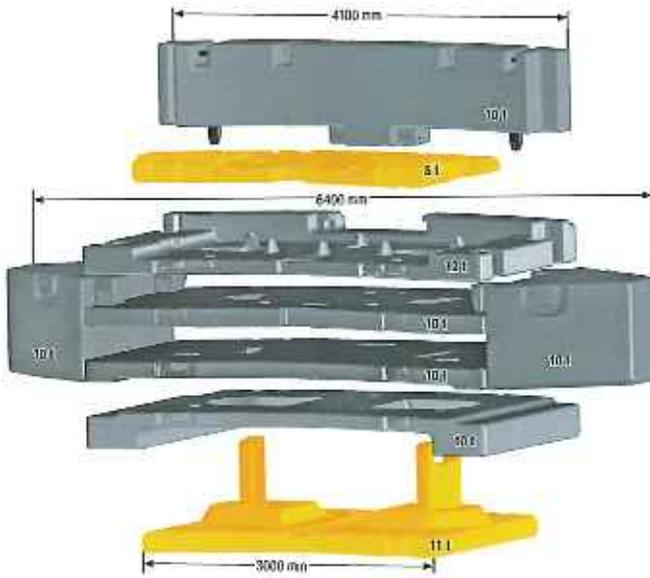

走行軌跡図

(通常ステアリング操作時)

単位:mm

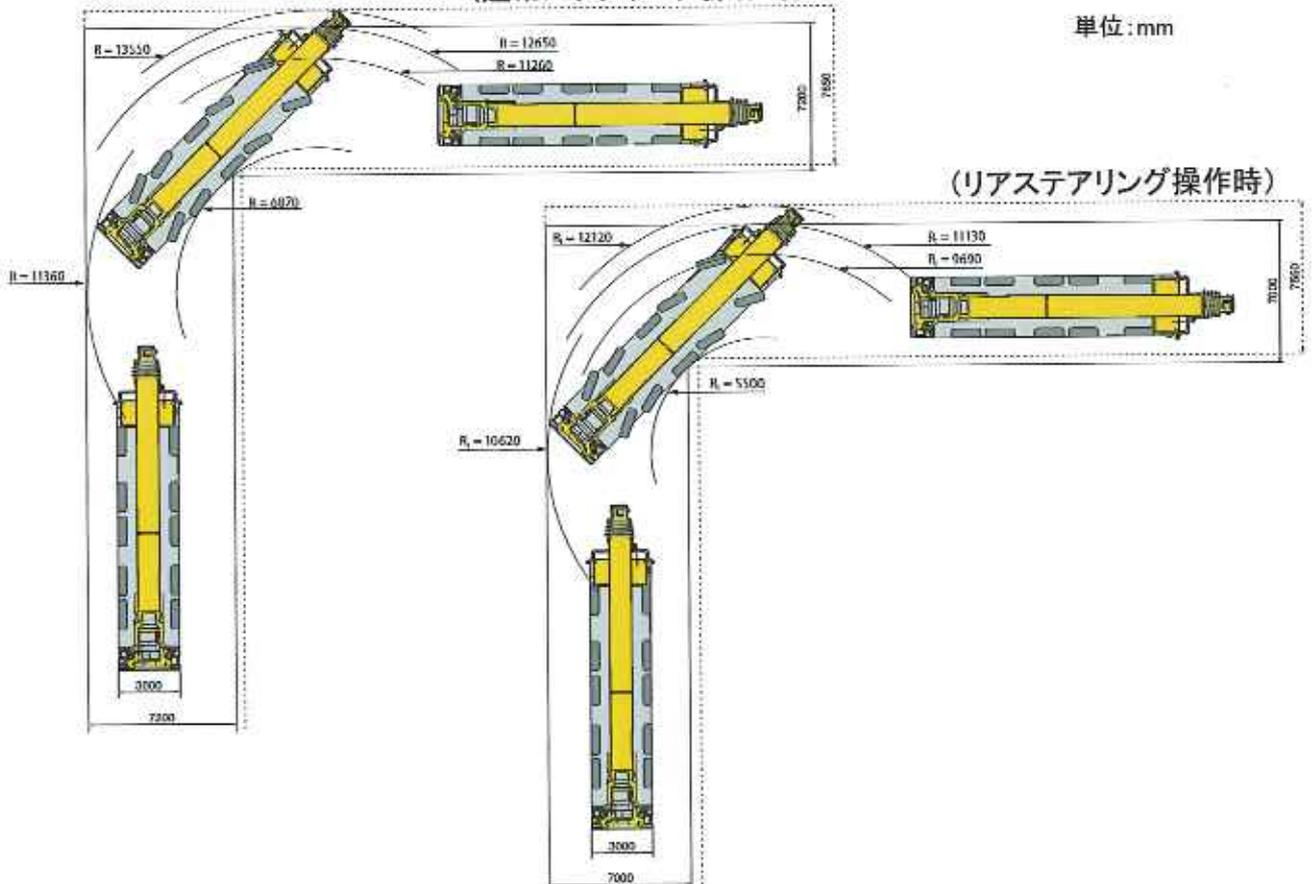

 仕様

- T** メインブーム
- NZK** 振出式油圧チルトジブ
- V** エクステンションジブ
- NZF** 固定式油圧チルトジブ
- S** ストロングジブ



揚程図 T(メインブーム)

T

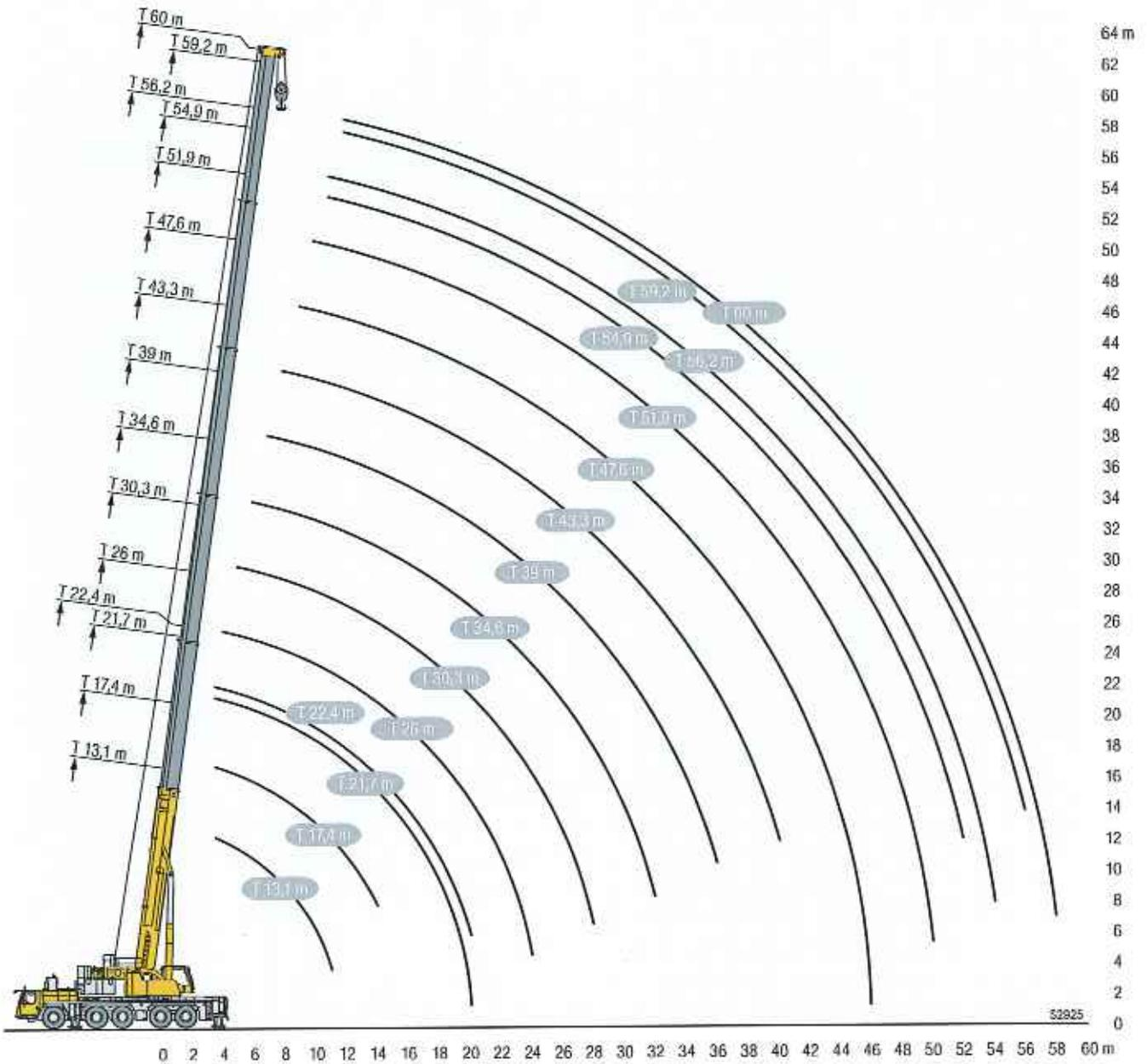

- 注意**
1. 定格総荷重はフックブロック、玉掛ワイヤー等の自重を含みます。
また、下記の条件が考慮されていませんのでクレーンの操作には充分気をつけて下さい。
①地盤の強度、地震による影響
②作業速度に応じた動荷重および台風または強風による影響など
 2. 本機は水平に設置してクレーン作業を行って下さい。
 3. 作業半径はクレーンの旋回中心から荷重の重心までの水平距離です。
 4. メインブームの定格総荷重は折りたたみ式ジブを取り除いた状態の値です。
 5. 150トンを超える定格総荷重の場合は、特殊吊装置が必要です。

定格総荷重表 T(メインブーム)

T

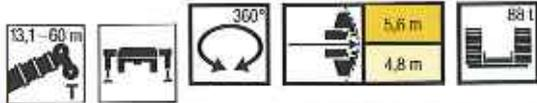

	13,1 m	17,4 m	21,7 m	22,4 m	26 m	30,3 m	34,6 m	39 m	43,3 m	47,6 m	51,9 m	54,9 m	56,2 m	59,2 m	60 m	
3	250	134	120,9	120,2												3
3,5	142,2	134	121,7	120,9	120,9											3,5
4	140,3	134	122,7	121,8	121	118										4
4,5	138,1	127,8	123,8	122,4	119,3	118,8										4,5
5	134,7	120,2	120,3	119,6	118,3	117	110									5
6	119,8	106,5	106,7	106,6	105,2	104,1	101,2	92								6
7	106,5	95,3	95,9	96	93,8	96	92,5	87,8	69,3							7
8	95,2	85,8	86,5	86,7	84,4	87,1	84,1	80,5	66,1	55,5						8
9	84,9	78	78,7	78,7	76,5	79,4	77,3	74,2	62,1	53,6	45,5					9
10	74,5	71,3	72	72,1	69,7	72,7	71,6	68,6	57,8	51,4	44,3	36,1				10
11	61	61	66	66,2	64,5	66,8	66,5	63,8	54,1	49,3	42,9	35,4	28,3	29,2		11
12			60,9	61,5	59,4	61,7	61,3	59,8	51,1	46,7	41,4	34,6	27,7	28,7	25,1	24,5
14			52,6	53	50,7	52,9	52,6	52	45,7	41,5	38	32,6	26,1	27,5	24,2	23,6
16				45,8	43,3	45,8	45,4	44,7	41,2	37,2	34,5	30,4	24,3	26	23	22,5
18				40	37,4	39,9	39,5	38,8	37,4	33,4	31,3	28,5	22,6	24,5	21,8	21,4
20				26	30,9	35,1	34,7	34	34,1	30,5	28,4	26,6	21	23,1	20,6	20,3
22						31	30,6	29,9	30,5	28,1	25,9	24,6	19,6	21,8	19,4	19,2
24						23,2	27,2	27,6	27,1	26,1	24	22,7	18,3	20,6	18,2	18,1
26							24,4	25	24,3	24,1	22,3	21	17,2	19,4	17,2	17
28							20,6	22,6	21,9	21,7	20,7	19,5	16,1	18,3	16,2	16,1
30								20,6	19,9	19,7	19,2	18,1	15,2	17,2	15,4	15,2
32								17,4	18,2	18,4	18	16,8	14,3	16,1	14,5	14,3
34									16,9	16,9	16,7	15,8	13,5	15,1	13,8	13,5
36									15,4	15,5	15,3	14,8	12,7	14,1	13,1	12,8
38										14,3	14	13,7	12	13,2	12,4	12,1
40										13	13,1	12,9	11,4	12,4	11,8	11,5
42											12,2	11,9	10,8	11,5	11,2	10,9
44											11,1	11	10,3	10,6	10,6	10,3
46												5,2	10,2	9,8	9,7	9,7
48													9,4	9,4	9	9
50														5,9	8,9	8,3
52															7,3	7,7
54																5,1
56																5,9
58																3,6

* ± 0° 傾力吊

L259_001_10001_00_000 / 12001_00_000 / 32001_00_000

定格総荷重表 T(メインブーム)

T

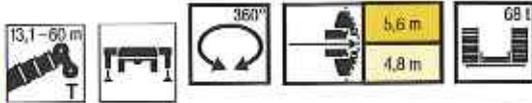

	13,1 m	17,4 m	21,7 m	22,4 m	26 m	30,3 m	34,6 m	39 m	43,3 m	47,6 m	51,9 m	54,9 m	56,2 m	59,2 m	60 m	
3	134	120,9	120,2													3
3,5	134	121,7	120,9	120,9												3,5
4	134	122,7	121,6	121	118											4
4,5	127	123,6	122,4	119,3	118,8											4,5
5	119	119,1	118,5	117,3	117	110										5
6	104,9	105,1	105,3	103,6	104,1	101,2	92									6
7	93,8	94,3	94,3	92,2	94,9	92,5	87,8	69,3								7
8	84,1	84,9	85	82,6	85,5	84,1	80,5	66,1	55,5							8
9	75,9	76,6	77,3	75,1	77,4	77	74,2	62,1	53,6	45,5						9
10	68,7	69,4	70,3	68	70,3	69,8	68,5	57,8	51,4	44,3	36,1					10
11	61	63,4	63,9	61,4	63,9	63,5	62,6	54,1	49,3	42,9	35,4	28,3	29,2			11
12		57,5	58	55,4	58	57,6	57	51,1	46,7	41,4	34,6	27,7	28,7	25,1	24,5	12
14		47,6	48,1	45,3	48,1	47,7	47	45,7	41,5	38	32,6	26,1	27,5	24,2	23,6	14
16			40,2	38,6	40,2	39,8	39	39,4	37,2	34,5	30,4	24,3	26	23	22,5	16
18			34,3	32,7	34,2	33,8	34,5	33,8	33,2	31,3	28,5	22,6	24,5	21,8	21,4	18
20			26	28,3	29,7	29,3	29,9	29,2	29,1	28,2	26,6	21	23,1	20,6	20,3	20
22					26,1	26,7	26,3	25,9	25,4	25,5	24,6	19,6	21,8	19,4	19,2	22
24					23,2	23,8	23,3	22,9	23	22,9	22,2	18,3	20,6	18,2	18,1	24
26						21,4	20,9	20,6	20,7	20,3	19,8	17,2	19,4	17,2	17	26
28						19,3	18,8	19	18,6	18,2	18	16,1	17,7	16,2	16,1	28
30							17	17,2	16,7	16,6	16,4	15,2	16	15,4	15,2	30
32							16,7	15,6	15,2	15,1	14,8	14,3	14,4	14,3	14,2	32
34								14,3	14,1	13,8	13,4	13,4	13	13	13	34
36								13,1	13	12,6	12,2	12,3	11,8	11,8	11,7	36
38									11,9	11,5	11,1	11,2	10,7	10,7	10,7	38
40									11	10,6	10,1	10,3	9,7	9,8	9,7	40
42										9,7	9,3	9,4	8,8	8,9	8,8	42
44										9	8,5	8,6	8,1	8,1	8,1	44
46										5,2	7,8	7,9	7,4	7,4	7,4	46
48											7,2	7,3	6,7	6,8	6,7	48
50											6,9	6,7	6,2	6,2	6,1	50
52												6,2	5,6	5,7	5,6	52
54													5,1	5,2	5,1	54
56														4,8	4,7	56
58															3,6	58

1.250.001.12004.00.000 / 32004.00.000

定格総荷重表 T(メインブーム)

T

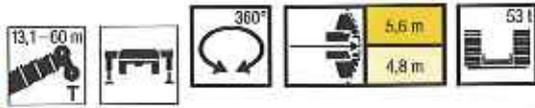

	13,1 m	17,4 m	21,7 m	22,4 m	26 m	30,3 m	34,6 m	39 m	43,3 m	47,6 m	51,9 m	54,9 m	56,2 m	59,2 m	60 m	
3	134	120,9	120,2													3
3,5	134	121,7	120,9	120,9												3,5
4	133,7	122,7	121,6	121	118											4
4,5	125,3	122,9	122,4	119,3	118,8											4,5
5	117	117,1	117	115,4	116,2	110										5
6	103	103,3	103,7	101,6	103,4	101,2	92									6
7	91,3	92,1	92,1	90,2	92,7	92,3	87,8	69,3								7
8	81,2	82	82,8	80,6	82,7	82,3	79,2	66,1	55,5							8
9	71,8	72,8	73,7	71,3	73,8	73,3	70,6	62,1	51,4	44,3						9
10	63,6	65,1	65,6	62,9	65,7	65,2	63,1	57,8	46,7	41,4	36,1					10
11	55,9	57,5	58,2	55,3	58,2	57,8	56,3	54,1	49,3	42,9	35,4	28,3				11
12		50,8	51,5	49,8	51,5	51,1	50,3	48,7	46,7	41,4	34,6	27,7	29,2			12
14		40,9	41,5	39,9	41,5	41,1	41,4	40,9	39,5	37,5	32,6	26,1	27,5	25,1	24,5	14
16			34,5	32,9	34,5	34,9	34,8	34,5	33,4	31,9	30,4	24,3	26	23	22,5	16
18				29,4	29,3	30	29,6	29,2	28,9	28,5	27,1	22,6	24,5	21,8	21,4	18
20					25,7	26	25,6	25,7	25,5	24,8	23,7	21	22,8	20,6	20,3	20
22						22,9	22,8	22,6	22,2	22	21,4	19,6	20,3	19,3	19,2	22
24							20,3	20,1	19,6	19,5	19	18,3	18	17,7	17,4	24
26								17,9	17,6	17,3	16,9	16,8	16	15,7	15,6	26
28									16,2	15,8	15	15	14,3	14,1	13,9	28
30										15,4	15	15	14,3	14,1	13,9	30
32											14,6	14,4	14,1	13,8	13,4	32
34												13,3	13	12,7	12,4	34
36													11,8	11,5	11,2	36
38														10,5	10,1	38
40															9,6	40
42																42
44																44
46																46
48																48
50																50
52																52
54																54
56																56
58																58

L259_001_12006_00_000 / 32006_00_000

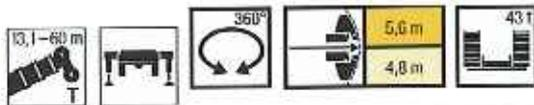

	13,1 m	17,4 m	21,7 m	22,4 m	26 m	30,3 m	34,6 m	39 m	43,3 m	47,6 m	51,9 m	54,9 m	56,2 m	59,2 m	60 m	
3	134	120,9	120,2													3
3,5	134	121,7	120,9	120,9												3,5
4	132,8	122,7	121,6	121	118											4
4,5	124	122,4	122,4	119,3	118,8											4,5
5	115,7	115,8	115,8	114,3	115,4	110										5
6	101,5	102	102,3	100,1	102	100,1	92									6
7	89,2	90	90,7	88,6	90,7	89,3	85,5	69,3								7
8	77,7	78,7	79,7	77	79,6	78,3	74,1	66,1	55,5							8
9	67,5	69,2	69,7	66,7	69,7	68,1	63,9	60,7	53,6	45,5						9
10	57,7	59,5	60,2	58,2	60,2	59,4	56,5	53,7	51,3	44,3	36,1					10
11	50,1	51,7	52,4	50,7	52,4	52	50,1	48,7	46,3	42,9	35,4	28,3				11
12		45,6	46,3	44,6	46,3	45,9	45,8	44	42,1	40	34,6	27,7	29,2			12
14			37,2	36,2	37,2	39	37,6	36,5	34,7	33,7	32,2	26,1	27,5	25,1	24,5	14
16				30,9	30,3	31,4	31,2	30,8	30,4	29,1	27,4	24,3	26	23	22,5	16
18					26,3	25,5	26,9	26,8	26,3	26,7	25,1	24	22,6	21,8	21,4	18
20						23,1	23	23,3	22,9	22,8	21,9	20,7	20,3	19,5	19,2	20
22							20,2	20,3	19,9	19,7	19,1	18	17,8	16,9	16,6	22
24								17,8	17,8	17,5	17,1	16,6	15,8	14,8	14,6	24
26									15,7	15,4	15	14,5	13,9	13,1	12,8	26
28										13,9	13,6	13,2	12,2	11,6	11,4	28
30											12,1	11,7	11,3	10,7	10,1	30
32												10,9	10,5	10	9,9	32
34													9,8	9,4	8,9	34
36														8,8	8,4	36
38															7,8	38
40																40
42																42
44																44
46																46
48																48
50																50
52																52
54																54
56																56
58																58

L259_001_12008_00_000 / 32008_00_000

定格総荷重表 T(メインブーム)

T

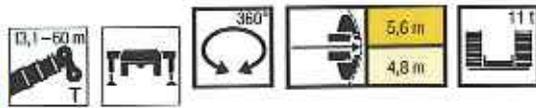

	13,1 m	17,4 m	21,7 m	22,4 m	26 m	30,3 m	34,6 m	39 m	43,3 m	47,6 m	51,9 m	54,9 m	56,2 m	59,2 m	60 m	
3	134	120,9	120,2													3
3,5	134	121,7	120,9	120,9												3,5
4	128,4	122,7	121,6	121	118											4
4,5	118,1	118,3	118,2	112,8	105,9											4,5
5	107,9	108,1	100,2	95,2	92,6	84,3										5
6	86,1	82,9	76,8	72,6	70,8	66,4	61,8									6
7	65,5	64,3	60,4	58,7	57,1	53,9	49,7	46,9								7
8	52	51,4	48,9	47,1	47,1	44,1	42,1	39,7	37,1							8
9	41,6	42	40,7	39,2	39,4	37,5	35,7	33,7	31,7	29,8						9
10	33,4	34,9	34,4	34,3	33,5	32,2	30,7	29,1	27,4	25,8	24,1					10
11	27,4	29	29,6	20,6	29	28	26,8	25,4	24	22,6	21,1	20,7	19,7			11
12		24,6	25,6	25,7	25,5	24,6	23,7	22,5	21,2	20	18,6	18,3	17,3	16,6	16,3	12
14		18,3	19,2	19,3	19,7	19,5	18,8	17,9	16,9	15,9	14,7	14,5	13,6	13,1	12,8	14
16			15	15,1	15,4	15,7	15,3	14,6	13,7	12,8	11,8	11,7	10,8	10,4	10,2	16
18			11,9	12,1	12,4	12,6	12,5	12	11,3	10,5	9,6	9,5	8,7	8,4	8,2	18
20			9,7	9,8	10,1	10,3	10,2	9,8	9,4	8,7	7,8	7,8	7	6,8	6,6	20
22					8,4	8,5	8,4	8,1	7,7	7,2	6,4	6,4	5,6	5,5	5,3	22
24					7,1	7,1	7	6,7	6,3	5,8	5,2	5,2	4,4	4,4	4,2	24
26						5,9	5,8	5,5	5,1	4,7	4,1	4,2	3,5	3,4	3,3	26
28						5	4,9	4,5	4,2	3,8	3,3	3,3	2,6	2,6	2,5	28
30							4,1	3,8	3,4	3	2,5	2,7	1,8	1,9	1,7	30
32							3,5	3,1	2,8	2,5	1,9	2	1	1,1		32
34								2,7	2,3	2	1,2	1,4				34
36								2,2	1,9	1,4						36
38									1,4							38

L259_001_12018_00_000/32018_00_000



	13,1 m	17,4 m	21,7 m	22,4 m	26 m	30,3 m	34,6 m	39 m	43,3 m	47,6 m	51,9 m	54,9 m	56,2 m	59,2 m	60 m	
3	134	120,9	120,2													3
3,5	134	121,7	120,9	120,9												3,5
4	125,2	121,6	109,2	105,9	99,1											4
4,5	112	101,5	92,4	86,9	82,2											4,5
5	93,7	84,8	76,8	73,6	69,5	63,8										5
6	63,5	59,6	55,3	52,7	51,5	47,5	43,9									6
7	45,3	43,9	41,7	41,4	39,7	37,1	34,7	32,2								7
8	34,3	34,1	33,1	32,8	31,8	30,1	28,3	26,5	24,6							8
9	26,7	27,3	26,9	26,9	26,3	25	23,7	22,2	20,7	19,1						9
10	20,9	22,5	22,4	22,4	22,1	21,1	20,1	18,9	17,6	16,3	14,9					10
11	16,7	18,4	18,9	19	18,8	18,1	17,3	16,2	15,1	14	12,7	12,5	11,5			11
12		15,2	16,2	16,3	16,3	15,7	15,1	14,1	13,1	12,1	10,9	10,8	9,8	9,5	9,3	12
14		10,8	11,7	11,9	12,3	12,1	11,6	10,8	10	9,2	8,2	8,1	7,2	7	6,8	14
16			8,7	8,8	9,2	9,4	9,1	8,5	7,8	7	6,1	6,1	5,2	5,2	5	16
18			6,6	6,7	7	7,2	7,1	6,6	6	5,3	4,5	4,6	3,7	3,7	3,5	18
20			5,1	5,1	5,5	5,6	5,5	5,2	4,6	4	3,2	3,3	2,4	2,4	2,2	20
22					4,2	4,3	4,2	3,9	3,5	2,9	2,1	2,3	1,2	1,1	1	22
24					3,4	3,3	3,3	3	2,6	1,9		1,1				24
26						2,6	2,6	2,3	1,7							26
28						2	2	1,6								28
30								1,2								30

L259_001_12020_00_000/32020_00_000

定格総荷重表 TNZK(油圧チルトジブ)

TNZK

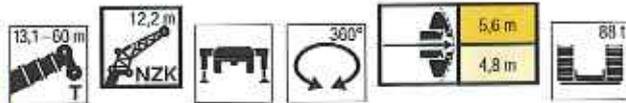

Tilt Angle	13,1 m 12,2 m			30,3 m 12,2 m			34,6 m 12,2 m			39 m 12,2 m			43,3 m 12,2 m			47,6 m 12,2 m		
	0°	22,5°	45°	0°	22,5°	45°	0°	22,5°	45°	0°	22,5°	45°	0°	22,5°	45°	0°	22,5°	45°
3	20,9																	
3,5	20,9																	
4	20,9																	
4,5	20,9																	
5	20,9			20,9														
6	20,9			20,9			20,9											
7	20,9	20,6		20,9			20,9		20,9									
8	20,9	19,2		20,9			20,9		20,9				20,9					
9	20,9	17,9		20,9			20,9		20,9				20,9					
10	20,5	16,8	12,8	20,9	20,6		20,9		20,9				20,9			20,7		
11	19,5	15,8	12,4	20,9	19,8		20,9	20	20,9				20,9			20,5		
12	18,5	15	11,9	20,9	19		20,9	19,4	20,9	19,1			20,9			20,3		
14	16,4	13,6	11,3	20,9	17,5	12,5	20,9	18	12,6	20,9	18,1		20,9	17,6		19,8		
16	14,2	12,4	10,7	20,9	16,3	12	20,9	16,8	12,2	20,8	17	12,2	20,8	16,8	12,2	19,1	16,1	
18	12,5	11,4	10,4	20,4	15,3	11,6	20,6	15,8	11,8	20,5	16,1	11,9	19,9	16	11,9	18,5	15,3	11,8
20	11,1	10,6	10,3	19,2	14,4	11,3	19,8	14,9	11,4	19,7	15,2	11,5	19	15,2	11,6	17,8	14,7	11,5
22	9,9	9,9	3,9	18	13,6	11	18,6	14,1	11,1	18,7	14,5	11,2	18,2	14,4	11,3	17,1	14	11,3
24				16,8	12,9	10,7	17,5	13,5	10,9	17,7	13,8	11	17,4	13,8	11	16,5	13,5	11
26				15,4	12,3	10,6	16,5	12,9	10,7	16,8	13,1	10,8	16,6	13,2	10,8	15,9	12,9	10,8
28				14,2	11,8	10,4	15,5	12,3	10,5	15,9	12,6	10,6	15,9	12,6	10,7	15,3	12,4	10,7
30				13,1	11,2	10,3	14,4	11,7	10,4	15	12	10,5	15,2	12,2	10,5	14,8	12	10,5
32				12,1	10,8	10,3	13,4	11,3	10,3	14,2	11,6	10,4	14,4	11,7	10,4	14,2	11,6	10,4
34				11,3	10,4	10,3	12,5	10,8	10,3	13,4	11,1	10,3	13,7	11,3	10,3	13,5	11,2	10,2
36				10,6	10,1	7,7	11,8	10,6	10,2	12,7	10,7	10,2	13,1	10,9	10,2	12,9	10,9	10,1
38				10	9,8		11,1	10,1	9	12	10,4	10,1	12,4	10,6	10	12,2	10,6	10
40				9,4			10,4	9,9	7,6	11,3	10,1	10,1	11,7	10,3	10	11,4	10,3	9,9
42							9,9	9,7		10,8	9,9	7,1	11,2	10	9,9	10,6	10,1	9,8
44							9,2			10,1	9,7	6,4	10,3	9,8	9,9	9,8	9,8	9,8
46										9,3	9,5		9,5	9,6	7,9	9,1	9,3	9,4
48										7,4			8,8	9	7,2	8,7	8,7	7,8
50													8,1	8,3		8,2	8,3	6,6
52													6,6	7,4		7,5	7,7	6,1
54																7	7,1	
56																6,2	6,3	
58																3,2		

Tilt Angle	51,9 m 12,2 m			54,9 m 12,2 m			56,2 m 12,2 m			59,2 m 12,2 m			60 m 12,2 m		
	0°	22,5°	45°	0°	22,5°	45°	0°	22,5°	45°	0°	22,5°	45°	0°	22,5°	45°
11	17,9														
12	17,7			15			15,2								
14	17,3			14,8			14,5			13,5					
16	17	15		14,6			14,8			13,3					
18	16,6	14,4		14,4	13		14,5	13,2		13,2					
20	16,1	13,8	11,4	14,1	12,6	11,1	14,3	12,8		13,1	12				
22	15,7	13,3	11,2	13,7	12,3	10,8	14	12,4	10,9	12,9	11,7	10,5	12,7	11,6	10,5
24	15,3	12,9	10,8	13,1	11,9	10,6	13,7	12	10,7	12,5	11,4	10,3	12,4	11,3	10,3
26	14,8	12,4	10,8	12,5	11,5	10,4	13,2	11,7	10,4	12,1	11,1	10,1	12	11	10,1
28	14,4	12	10,6	11,8	11,1	10,2	12,7	11,3	10,3	11,6	10,9	10	11,5	10,8	9,9
30	13,8	11,6	10,4	11,2	10,7	10	12,1	11,1	10,1	11	10,5	9,8	11	10,5	9,8
32	13,2	11,3	10,2	10,6	10,2	9,8	11,5	10,8	9,9	10,5	10,2	9,7	10,5	10,1	9,6
34	12,6	11	10,1	10,1	9,8	9,6	11	10,4	9,8	10	9,7	9,5	10	9,7	9,4
36	12	10,7	9,9	9,5	9,3	9,2	10,5	10,1	9,7	9,6	9,3	9,2	9,5	9,3	9,2
38	11,4	10,4	9,8	9	8,9	8,9	10	9,7	9,5	9,1	9	8,9	9,1	8,9	8,9
40	10,9	10,2	9,7	8,5	8,5	8,5	9,6	9,4	9,3	8,6	8,6	8,6	8,6	8,6	8,6
42	10,2	9,9	9,7	8,1	8,1	8,2	9,2	9	9	8,2	8,2	8,2	8,2	8,2	8,2
44	9,6	9,6	9,6	7,7	7,7	7,8	8,8	8,7	8,7	7,9	7,8	7,9	7,9	7,8	7,9
46	9	9,2	9,3	7,3	7,3	7,4	8,5	8,4	8,4	7,5	7,5	7,6	7,5	7,5	7,6
48	8,3	8,6	8,8	6,9	7	7,1	8,1	8	8,1	7,2	7,1	7,2	7,2	7,2	7,3
50	7,6	7,9	8,1	6,6	6,6	6,7	7,7	7,7	7,9	6,8	6,8	6,9	6,8	6,8	7
52	7,2	7,3	7,2	6,3	6,3	6,4	7,2	7,4	7,5	6,5	6,5	6,6	6,5	6,6	6,7
54	6,9	7	5,6	6	6,1	6,2	6,6	6,9	7	6,2	6,3	6,4	6,2	6,3	6,4
56	6,6	6,7	5,3	5,7	5,8	4,7	6,1	6,3	5,5	6	6	6,1	5,9	6	6,1
58	6,1	6,3		5,5	5,5	3,5	5,6	5,8	4,4	5,6	5,8	5,8	5,5	5,7	5,8
60	5,2			5,2	5,3		5,1	5,3	4	5,1	5,3	3,9	5	5,3	4,8
62	2,9			5	5,1		4,7	4,9	3,5	4,7	4,9	3,4	4,6	4,8	3,5
64				3,6			3,9	4,4		4,3	4,5		4,2	4,4	3
66							2,2			3,9	4,1		3,9	4	
68										2,7			3		
70													1,3		

L_25A_002_11001_00_000 / 31001_00_000

定格総荷重表 TNZK(油圧チルトジブ)

TNZK

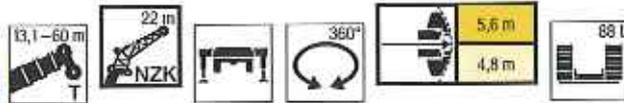

Reach (m)	13,1 m			30,3 m			34,6 m			39 m			43,3 m			47,6 m			Reach (m)
	0°	22,5°	45°	0°	22,5°	45°	0°	22,5°	45°	0°	22,5°	45°	0°	22,5°	45°	0°	22,5°	45°	
4	10,6																		4
4.5	10,6																		4.5
5	10,6																		5
6	10,5																		6
7	10,2			10,6															7
8	9,9			10,6			10,3												8
9	9,6			10,5			10,3		9,2										9
10	9,3			10,4			10,1		9,2										10
11	8,9			10,2			10		8,9										11
12	8,6			10			9,6		8,7										12
14	7,8	6,6		9,6			9,6		8,4	6,9									14
16	7,2	6,2		9,2	7		9,2	7	8,7	6,6									16
18	6,6	5,7		8,7	6,6		8,8	6,7	8,4	6,9									18
20	6,1	5,4	4,7	8,2	6,3		8,4	6,4	8,1	6,6									20
22	5,7	5,1	4,6	7,8	6	4,9	8	6,1	7,9	6,4									22
24	5,3	4,8	4,4	7,3	5,8	4,8	7,6	5,8	7,6	6,1	5								24
26	4,9	4,6	4,3	6,9	5,5	4,6	7,2	5,6	7,3	5,9	4,9								26
28	4,5	4,5	4,3	6,6	5,3	4,6	6,8	5,4	7,1	5,7	4,8								28
30	4,2	4,3	4,3	6,2	5,1	4,5	6,5	5,2	6,8	5,5	4,7								30
32	3,9	4,1		5,9	5	4,4	6,2	5,1	6,5	5,3	4,6								32
34				5,6	4,8	4,4	5,9	4,9	6,3	5,2	4,5								34
36				5,4	4,7	4,3	5,6	4,8	6	5,1	4,5								36
38				5,1	4,6	4,3	5,4	4,6	5,8	4,9	4,5								38
40				4,9	4,5	4,3	5,2	4,5	5,6	4,8	4,4								40
42				4,6	4,4	4,3	5	4,4	5,4	4,7	4,4								42
44				4,4	4,3	4,3	4,7	4,4	5,2	4,6	4,4								44
46				4,1	4,3	4,3	4,5	4,3	5	4,6	4,4								46
48				4	4,3	4,3	4,3	4,3	4,9	4,5	4,4								48
50							4,1	4,3	4,7	4,4	4,4								50
52							3,8		4,6	4,4	4,4								52
54									4,4	4,4	4,4								54
56									4,3	4,4	4,4								56
58									4,1	4,4	4,4								58
60									4,3	4,4	4,4								60
62									4,2	4,4	4,4								62
64									4,1	4,4	4,4								64
66																			66

Reach (m)	51,9 m			54,9 m			56,2 m			59,2 m			60 m			Reach (m)
	0°	22,5°	45°	0°	22,5°	45°	0°	22,5°	45°	0°	22,5°	45°	0°	22,5°	45°	
12	7,7						7						6,4			12
14	7,7			6,9			7						6,4			14
16	7,7			6,9			6,9						6,4			16
18	7,5			6,9			6,9						6,4			18
20	7,4			6,8			6,9						6,4			20
22	7,2			6,7			6,7	5,8					6,3			22
24	7	6,1		6,5	5,8		6,6	5,7					6,2			24
26	6,9	5,9		6,4	5,6		6,5	5,5					6,1	5,5		26
28	6,7	5,6	4,7	6,3	5,3	4,6	6,3	5,4	4,6				6	5,2		28
30	6,5	5,4	4,6	6,1	5,2	4,5	6,2	5,2	4,5				5,9	5,1	4,4	30
32	6,3	5,3	4,5	6	5,1	4,4	6,1	5,1	4,5	5,8	5	4,4	5,8	5	4,4	32
34	6,2	5,1	4,5	5,8	5	4,4	5,9	5	4,4	5,7	4,9	4,4	5,7	4,9	4,3	34
36	6	5	4,4	5,7	4,9	4,4	5,8	4,9	4,4	5,6	4,8	4,3	5,6	4,8	4,3	36
38	5,8	4,9	4,4	5,6	4,8	4,3	5,6	4,8	4,3	5,5	4,7	4,3	5,4	4,7	4,3	38
40	5,6	4,8	4,3	5,4	4,7	4,3	5,5	4,7	4,3	5,3	4,6	4,2	5,3	4,6	4,2	40
42	5,5	4,7	4,3	5,3	4,6	4,3	5,3	4,6	4,3	5,2	4,6	4,2	5,2	4,6	4,2	42
44	5,3	4,6	4,3	5,2	4,5	4,3	5,2	4,6	4,2	5,1	4,5	4,2	5,1	4,5	4,2	44
46	5,2	4,6	4,3	5	4,5	4,3	5,1	4,5	4,2	5	4,4	4,2	5	4,4	4,2	46
48	5,1	4,5	4,3	4,9	4,4	4,3	5	4,4	4,2	4,9	4,4	4,2	4,9	4,4	4,2	48
50	4,9	4,4	4,3	4,8	4,4	4,3	4,9	4,4	4,2	4,8	4,3	4,2	4,8	4,3	4,2	50
52	4,8	4,4	4,3	4,7	4,3	4,3	4,8	4,3	4,2	4,7	4,3	4,2	4,7	4,3	4,2	52
54	4,7	4,4	4,3	4,6	4,3	4,3	4,7	4,3	4,2	4,6	4,3	4,2	4,6	4,2	4,2	54
56	4,6	4,3	4,3	4,5	4,3	4,3	4,6	4,3	4,2	4,5	4,2	4,2	4,5	4,2	4,2	56
58	4,5	4,3	4,3	4,5	4,2	4,3	4,5	4,2	4,2	4,5	4,2	4,2	4,4	4,2	4,2	58
60	4,4	4,3	4,3	4,4	4,2	4,3	4,4	4,2	4,2	4,4	4,2	4,2	4,4	4,2	4,2	60
62	4,4	4,3	4,3	4,3	4,2	4,3	4,4	4,2	4,2	4,3	4,2	4,2	4,3	4,2	4,2	62
64	4,3	4,3	4,3	4,1	4,2	4,3	4,3	4,2	4,2	4,2	4,2	4,2	4,2	4,2	4,2	64
66	4,2	4,3	4,3	4	4,1	4,2	4,2	4,2	4,2	4,1	4,2	4,2	4,1	4,1	4,2	66
68	4,1	4,3		3,8	3,9	4	4	4,2	4,2	3,9	4,1	4,2	3,9	4,1	4,2	68
70	3,5			3,7	3,8		3,7	3,9	3,9	3,7	3,9	4	3,6	3,9	3,9	70
72	1,5			3,4	3,6		3,4	3,6		3,4	3,6	3,6	3,3	3,5	3,5	72
74							2,6			3,1	3,3		3,1	3,2		74
76							1			2,6	3		2,7	3		76
78										1,6			1,9			78

L 259_002_13001_00_000 / 33001_00_000

定格総荷重表 TNZK(油圧チルトジブ)

TNZK

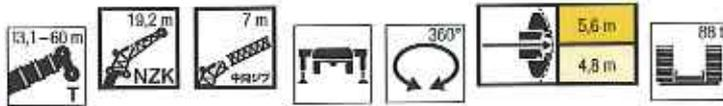

吊钩高度 (m)	13.1 m			30.3 m			34.6 m			39 m			43.3 m			47.6 m			
	0°	22.5°	45°	0°	22.5°	45°	0°	22.5°	45°	0°	22.5°	45°	0°	22.5°	45°	0°	22.5°	45°	
3.5	18.2																		3.5
4	18.2																		4
4.5	18.1																		4.5
5	17.9																		5
6	17.3																		6
7	16.6																		7
8	15.7			18.2			17.3												8
9	14.9			17.6			17.1			16.1									9
10	14.1			17.3			16.8			15.9			14.8						10
11	13.4	10.7		16.8			16.5			15.7			14.6						11
12	12.7	10.2		16.3			16.1			15.3			14.3			13.2			12
14	11.1	9.2		15.2	10.8		15.1			14.7			13.8			12.7			14
16	9.6	8.5	7.1	14.2	10.1		14.2	10.2		13.9	10.1		13.3			12.3			16
18	8.4	7.8	6.7	13.2	9.5		13.4	9.6		13.2	9.6		12.8	9.5		11.9	9.3		18
20	7.5	7.1	6.4	12.3	9	6.9	12.6	9.1	7	12.5	9.1		12.2	9		11.5	8.8		20
22	6.7	6.6	6	11.2	8.5	6.7	11.9	8.6	6.7	11.9	8.7	6.7	11.6	8.6	6.7	11.1	8.5		22
24	6	6.1	5.8	10.2	8	6.5	11	8.2	6.6	11.3	8.3	6.6	11.1	8.3	6.5	10.7	8.1	6.5	24
26	5.5	5.7	5.6	9.3	7.6	6.3	10.1	7.8	6.4	10.6	7.9	6.4	10.6	7.9	6.4	10.2	7.8	6.3	26
28	5	5.4	5.4	8.5	7.2	6.2	9.3	7.4	6.2	9.8	7.6	6.2	10	7.6	6.2	9.8	7.5	6.2	28
30	4.7	5.3		7.9	6.9	6	8.6	7.1	6.1	9.1	7.2	6.1	9.4	7.3	6.1	9.3	7.2	6.1	30
32				7.3	6.6	5.8	8	6.8	5.9	8.5	6.9	5.9	8.8	7	6	8.9	6.9	5.9	32
34				6.8	6.3	5.7	7.4	6.5	5.8	7.9	6.6	5.8	8.3	6.7	5.8	8.4	6.7	5.8	34
36				6.4	6	5.6	6.9	6.2	5.7	7.4	6.4	5.7	7.8	6.5	5.7	8	6.4	5.7	36
38				6	5.8	5.5	6.5	6	5.6	7	6.2	5.6	7.4	6.2	5.6	7.6	6.2	5.6	38
40				5.6	5.6	5.5	6.1	5.8	5.5	6.6	6	5.5	7	6	5.5	7.2	6.1	5.5	40
42				5.3	5.4	5.5	5.8	5.6	5.5	6.2	5.8	5.5	6.6	5.9	5.4	6.8	5.9	5.4	42
44				5	5.3		5.5	5.5	5.5	5.9	5.6	5.4	6.3	5.7	5.4	6.5	5.7	5.3	44
46				4.8			5.2	5.3	5.4	5.6	5.5	5.4	6	5.5	5.4	6.2	5.6	5.3	46
48							5	5.3	5.4	5.3	5.3	5.4	5.7	5.4	5.3	5.9	5.4	5.3	48
50							4.7	5.3	5.4	5.1	5.2	4.9	5.4	5.3	5.3	5.7	5.3	5.3	50
52							4.6	5.3	5.4	4.9	5.2	4.9	5.2	5.2	5.3	5.5	5.2	5.3	52
54								5.3	5.5	4.7	5.2	4.7	5.4	5.1	4.5	5.3	5.1	5.3	54
56								5.3	5.5	4.5	5.2	4.5	5.4	5.1	4.5	5.1	5.1	5.3	56
58								5.3	5.5	4.5	5.2	4.5	4.7	5.1	4.5	4.9	5	4.1	58
60								5.3	5.5	4.5	5.2	4.5	4.7	5.1	4.5	4.8	5	4.1	60
62								5.3	5.5	4.5	5.2	4.5	4.5	5.1	4.5	4.6	5	4.1	62
64								5.3	5.5	4.5	5.2	4.5	4.5	5.1	4.5	4.6	5	4.1	64

吊钩高度 (m)	51.9 m			54.9 m			56.2 m			59.2 m			60 m		
	0°	22.5°	45°	0°	22.5°	45°	0°	22.5°	45°	0°	22.5°	45°	0°	22.5°	45°
12	11.6			9.5			9.6			8.7			8.5		
14	11.4			9.5			9.6			8.6			8.5		
16	11.1			9.5			9.5			8.6			8.5		
18	10.8			9.3			9.3			8.5			8.4		
20	10.5	8.5		9.2			9.3			8.4			8.3		
22	10.2	8.2		9	7.9		9.1	8		8.4	7.6		8.3		
24	9.9	7.8		8.8	7.7		8.9	7.8		8.3	7.4		8.2	7.3	
26	9.6	7.6	6.2	8.6	7.4	6.4	8.7	7.5	6.5	8.1	7.2		8	7.1	
28	9.3	7.3	6.1	8.4	7.2	6.3	8.5	7.3	6.3	8	7	6.1	7.9	6.9	6.1
30	8.9	7	5.9	8.2	7	6.1	8.3	7.1	6.2	7.8	6.8	6	7.7	6.8	6
32	8.6	6.8	5.8	8	6.8	6	8.1	6.9	6	7.7	6.6	5.9	7.6	6.6	5.9
34	8.2	6.6	5.7	7.8	6.6	5.9	7.9	6.7	5.9	7.5	6.4	5.8	7.4	6.4	5.8
36	7.9	6.4	5.6	7.6	6.4	5.8	7.7	6.5	5.8	7.3	6.3	5.7	7.3	6.3	5.7
38	7.6	6.2	5.5	7.4	6.3	5.7	7.5	6.3	5.8	7.2	6.1	5.6	7.1	6.1	5.6
40	7.3	6	5.4	7.2	6.1	5.6	7.3	6.2	5.7	7	6	5.6	7	6	5.6
42	6.9	5.8	5.3	6.9	6	5.6	7.1	6	5.6	6.8	5.9	5.5	6.8	5.8	5.5
44	6.6	5.7	5.3	6.7	5.8	5.5	6.9	5.9	5.5	6.6	5.7	5.5	6.6	5.7	5.4
46	6.3	5.5	5.2	6.4	5.7	5.5	6.7	5.8	5.5	6.4	5.6	5.4	6.4	5.6	5.4
48	6.1	5.4	5.2	6.1	5.6	5.5	6.5	5.6	5.5	6.2	5.5	5.4	6.2	5.5	5.4
50	5.8	5.3	5.2	5.9	5.5	5.5	6.3	5.5	5.4	5.9	5.4	5.4	5.9	5.4	5.3
52	5.6	5.2	5.2	5.6	5.4	5.4	6.1	5.4	5.4	5.7	5.4	5.4	5.7	5.3	5.3
54	5.4	5.1	5.2	5.3	5.3	5.4	5.9	5.4	5.4	5.4	5.3	5.4	5.4	5.3	5.3
56	5.2	5	5.2	5.1	5.2	5.3	5.8	5.3	5.4	5.2	5.2	5.3	5.2	5.2	5.3
58	5.1	5	5.2	4.8	4.9	5.1	5.6	5.2	5.4	5	5	5.2	5	5	5.2
60	4.9	4.9	5.1	4.6	4.7	4.8	5.4	5.2	5.4	4.8	4.8	5	4.8	4.8	5
62	4.7	4.9		4.4	4.5	4.6	5	5.1	5.4	4.6	4.6	4.8	4.6	4.7	4.8
64	4.6	4.9		4.2	4.3	4.2	4.6	4.9	4.9	4.4	4.5	4.6	4.4	4.5	4.6
66	4.5			4.1	4.1	4.2	4.2	4.4	3.7	4.2	4.3	4.4	4.1	4.3	4.4
68				3.9	4	3.8	3.8	4	2.7	3.8	4.1	4.1	3.7	4	4
70	3.1			3.4		3.4	3.4			3.5	3.7		3.4	3.6	3.3
72				1.7		2.3				3.2	3.4		3.2	3.3	
74										2.5			2.7		
76										1.1			1.6		

1_258_012_12001_00_000 / 32001_00_000

定格総荷重表 TNZK(油圧チルトジブ)

TNZK

13,1-00 m	13,1 m			30,3 m			34,6 m			39 m			43,3 m			47,6 m			85 l
	29 m	7 m	360°	0°	22,5°	45°	0°	22,5°	45°	0°	22,5°	45°	0°	22,5°	45°	0°	22,5°	45°	
5	7,4																		
6	7,4																		
7	7,4																		
8	7,4																		
9	7,4																		
10	7,3																		
11	7,3																		
12	7,3																		
14	6,6																		
16	6,1	5,2																	
18	5,6	4,8																	
20	5,2	4,4																	
22	4,8	4,1																	
24	4,4	3,8	3,3																
26	4,1	3,6	3,2																
28	3,7	3,4	3																
30	3,5	3,2	2,9																
32	3,2	3,1	2,8																
34	3	2,9	2,8																
36	2,8	2,8	2,8																
38	2,6	2,8	2,8																
40	2,5	2,7	2,8																
42																			
44																			
46																			
48																			
50																			
52																			
54																			
56																			
58																			
60																			
62																			
64																			
66																			
68																			
70																			
72																			
74																			
14	5,6																		
16	5,6																		
18	5,6																		
20	5,6																		
22	5,5																		
24	5,5																		
26	5,3	4,1																	
28	5,1	4																	
30	4,9	3,8																	
32	4,8	3,7																	
34	4,6	3,6	3																
36	4,4	3,5	2,9																
38	4,3	3,4	2,9																
40	4,1	3,3	2,8																
42	4	3,2	2,8																
44	3,8	3,1	2,7																
46	3,7	3,1	2,7																
48	3,6	3	2,7																
50	3,4	2,9	2,7																
52	3,3	2,9	2,7																
54	3,2	2,8	2,7																
56	3,2	2,8	2,6																
58	3,1	2,7	2,6																
60	3	2,7	2,6																
62	2,9	2,7	2,6																
64	2,9	2,7	2,6																
66	2,8	2,6	2,6																
68	2,7	2,6	2,6																
70	2,6	2,6	2,6																
72	2,6	2,6	2,6																
74	2,5	2,6	2,6																
76	2,5	2,6	2,6																
78	1,9																		
80																			
82																			
84																			

L259_092_15001_00_000 / 35001_00_000

定格総荷重表 TNZK(油圧チルトジブ)

TNZK



吊高 (m)	13,1 m 26,2 m			30,3 m 26,2 m			34,6 m 26,2 m			39 m 26,2 m			43,3 m 26,2 m			47,6 m 26,2 m			吊高 (m)
	0°	22,5°	45°	0°	22,5°	45°	0°	22,5°	45°	0°	22,5°	45°	0°	22,5°	45°	0°	22,5°	45°	
5	11,5																		5
6	11,5																		6
7	11,2																		7
8	10,8			11,5			11												8
9	10,3			11,5			10,9			10,3									9
10	9,8			11,4			10,6			10,2			9,3						10
11	9,2			11,1			10,1			9,8			9,2						11
12	8,7			10,8			9,5			9,3			9,0						12
14	7,8			10,2			8,8			8,8			8,7						14
16	/	5,6		9,4			8,2	5,6		8,2			8,3						16
18	6,3	5,2		8,7	0		7,6	5,3		7,7	5,4		7,9	5,7					18
20	5,7	4,7		8	5,6		7,1	5		7,2	5,1		7,6	5,4					20
22	5,1	4,4	3,7	7,4	5,3		6,7	4,8	3,7	6,8	4,9		7,2	5,2					22
24	4,5	4,1	3,5	6,9	5		6,1	4,5	3,5	6,4	4,7	3,7	6,8	5	3,8				24
26	4,1	3,8	3,3	6,4	4,7	3,7	5,8	4,3	3,4	6	4,5	3,6	6,4	4,8	3,6				26
28	3,7	3,6	3,2	6	4,5	3,5	5,5	4,1	3,3	5,7	4,3	3,5	6,1	4,6	3,6				28
30	3,4	3,4	3,1	5,5	4,2	3,4	5,1	4	3,3	5,3	4,2	3,4	5,8	4,4	3,5				30
32	3,2	3,2	3,1	5,1	4,1	3,3	4,8	3,8	3,2	5	4	3,4	5,5	4,2	3,4				32
34	3	3,1	3,1	4,8	3,9	3,3	4,5	3,7	3,1	4,8	3,9	3,3	5,2	4,1	3,4				34
36	2,8	3,1		4,4	3,7	3,2	4,2	3,5	3,1	4,5	3,6	3,2	5	3,8	3,3				36
38				4,1	3,6	3,1	4,2	3,5	3,1	4,3	3,6	3,2	4,8	3,8	3,3				38
40				3,8	3,4	3,1	3,9	3,4	3,1	4,1	3,5	3,2	4,5	3,7	3,2				40
42				3,6	3,3	3,1	3,7	3,3	3,1	3,9	3,4	3,2	4,3	3,6	3,2				42
44				3,4	3,2	3,1	3,5	3,2	3,1	3,7	3,4	3,2	4,1	3,5	3,2				44
46				3,2	3,2	3,1	3,3	3,2	3,1	3,5	3,3	3,2	3,9	3,4	3,2				46
48				3,1	3,1	3,1	3,3	3,2	3,1	3,7	3,4	3,2	4,1	3,5	3,2				48
50				2,9	3,1		3,2	3,1	3,1	3,5	3,3	3,2	3,7	3,3	3,2				50
52				2,8	3,1		3	3,1	3,1	3,4	3,2	3,2	3,7	3,3	3,2				52
54				2,7			2,9	3,1	3,1	3,2	3,2	3,2	3,4	3,3	3,2				54
56							2,8			3,1	3,2	3,2	3,3	3,2	3,2				56
58							2,7			3	3,2	3,2	3,3	3,2	3,2				58
60										2,9	3,2	3,2	3,1	3,2	3,2				60
62										2,8	3,2	3,2	3	3,2	3,2				62
64										2,8	3,2	3,2	2,9	3,2	3,2				64
66										2,9	3,2	3,2	2,9	3,1	3,2				66
68										2,8	3,2	3,2	2,9	3,1	3,2				68
70										2,8	3,2	3,2	2,8	3,1	3,2				70
72										1,6	3,2	3,2	2,8	3,1	3,2				72

吊高 (m)	51,9 m 26,2 m			54,9 m 26,2 m			56,2 m 26,2 m			59,2 m 26,2 m			60 m 26,2 m			吊高 (m)
	0°	22,5°	45°	0°	22,5°	45°	0°	22,5°	45°	0°	22,5°	45°	0°	22,5°	45°	
14	7,5			6,5			6,5			5,9			5,8			14
16	7,4			6,4			6,5			5,9			5,8			16
18	7,4			6,4			6,4			5,9			5,8			18
20	7,2			6,3			6,4			5,8			5,7			20
22	7			6,2			6,3			5,8			5,6			22
24	6,8	5,1		6,1			6,2			5,7			5,6			24
26	6,6	5		5,9	4,7		6	4,7		5,6	4,5		5,5			26
28	6,3	4,8		5,7	4,5		5,8	4,5		5,5	4,4		5,4	4,4		28
30	6,1	4,6	3,6	5,6	4,4		5,7	4,4		5,3	4,3		5,3	4,2		30
32	5,8	4,4	3,5	5,4	4,2	3,4	5,5	4,3	3,4	5,2	4,1		5,1	4,1		32
34	5,6	4,3	3,4	5,2	4,1	3,4	5,3	4,1	3,4	5	4	3,3	5	4	3,3	34
36	5,4	4,1	3,4	5	4	3,3	5,1	4	3,3	4,9	3,9	3,3	4,8	3,9	3,3	36
38	5,1	4	3,3	4,8	3,9	3,3	4,9	3,9	3,3	4,7	3,8	3,2	4,7	3,8	3,2	38
40	4,9	3,9	3,3	4,7	3,8	3,2	4,7	3,8	3,2	4,6	3,7	3,2	4,5	3,7	3,2	40
42	4,7	3,8	3,2	4,5	3,7	3,2	4,6	3,7	3,2	4,4	3,6	3,2	4,4	3,6	3,1	42
44	4,6	3,7	3,2	4,3	3,6	3,2	4,4	3,6	3,2	4,3	3,5	3,1	4,3	3,5	3,1	44
46	4,4	3,6	3,2	4,2	3,5	3,1	4,3	3,5	3,1	4,2	3,5	3,1	4,2	3,4	3,1	46
48	4,2	3,5	3,1	4,1	3,4	3,1	4,1	3,4	3,1	4	3,4	3,1	4	3,4	3,1	48
50	4,1	3,4	3,1	3,9	3,4	3,1	4	3,4	3,1	3,9	3,3	3,1	3,9	3,3	3,1	50
52	3,9	3,3	3,1	3,8	3,3	3,1	3,9	3,3	3,1	3,8	3,3	3,1	3,8	3,3	3	52
54	3,8	3,3	3,1	3,7	3,2	3,1	3,8	3,3	3,1	3,7	3,2	3,1	3,7	3,2	3	54
56	3,7	3,2	3,1	3,6	3,2	3,1	3,7	3,2	3,1	3,6	3,2	3,1	3,6	3,2	3	56
58	3,5	3,2	3,1	3,5	3,2	3,1	3,5	3,2	3,1	3,5	3,1	3,1	3,5	3,1	3	58
60	3,4	3,2	3,1	3,4	3,1	3,1	3,4	3,1	3,1	3,4	3,1	3,1	3,4	3,1	3	60
62	3,3	3,1	3,1	3,3	3,1	3,1	3,3	3,1	3,1	3,4	3,1	3,1	3,4	3,1	3	62
64	3,2	3,1	3,1	3,2	3,1	3,1	3,2	3,1	3,1	3,3	3,1	3,1	3,3	3,1	3	64
66	3,1	3,1	3,1	3,1	3,1	3,1	3,2	3,1	3,1	3,2	3	3,1	3,2	3	3	66
68	3	3,1		3	3,1	3,1	3,1	3,1	3,1	3,1	3	3,1	3,1	3	3	68
70	2,9	3,1		3	3,1	3,1	3	3,1	3,1	3	3	3,1	3	3	3	70
72	2,9			2,9	3,1	3,1	2,9	3,1	3,1	3	3	3,1	3	3	3	72
74	2,8			2,8	3,1		2,9	3,1	3	2,9	3	3,1	2,9	3	3	74
76	1,3			2,8			2,8			2,8	3		2,7	3	3	76
78										2,6	2,8		2,5	2,7		78
80				1,9			2,1			2,1			2,2			80
82										1,1			1,4			82

L_269_002_14001_00_000 / 34001_00_000

定格総荷重表 TNZK(油圧チルトジブ)

TNZK

7 8 9 10 11 12 14 16 18 20 22 24 26 28 30 32 34 36 38 40 42 44 46 48 50 52 54 56 58 60 62 64 66 68 70 72 74 76 78 80	13,1 m 36 m			30,3 m 36 m			34,6 m 36 m			39 m 36 m			43,3 m 36 m			47,6 m 36 m			7 8 9 10 11 12 14 16 18 20 22 24 26 28 30 32 34 36 38 40 42 44 46 48 50 52 54 56 58 60 62 64 66 68 70 72 74 76 78 80	
	0°	22,5°	45°	0°	22,5°	45°	0°	22,5°	45°	0°	22,5°	45°	0°	22,5°	45°	0°	22,5°	45°		
7	5,5			5,5			5,3													
8	5,4			5,5			5,3			5,1										
9	5,4			5,4			5,3			5,1										
10	5,4			5,4			5,2			4,9										
11	5,3			5,4			5,2			4,8										
12	4,9			5,3			5,1			4,7										
14	4,6			5,1			4,9			4,6										
16	4,2			4,9			4,6			4,4										
18	3,9			4,6			4,4			4,4										
20	3,6			4,3			4,1			4,1										
22	3,6	3,3		4,1	3,2		3,9	3,2		3,9										
24	3,3	2,9		3,8	2,9		3,7	2,8		3,7										
26	3,3	2,7		3,6	2,8		3,5	2,7		3,6										
28	2,8	2,5		3,4	2,6		3,3	2,6		3,4										
30	2,7	2,4		3,2	2,4		3,1	2,5		3,2										
32	2,5	2,2	2,1	3,2	2,4	2	3,1	2,4	2	2,4										
34	2,3	2,1	1,9	3,2	2,3	2	3,1	2,4	2	2,3										
36	2,2	2	1,8	3,2	2,2	1,9	3,1	2,3	1,9	2,3										
38	2,1	1,9	1,8	2,9	2,2	1,9	2,8	2,2	1,9	2,2										
40	1,9	1,8	1,7	2,7	2,2	1,8	2,7	2,1	1,8	2,1										
42	1,8	1,8	1,7	2,6	2,1	1,8	2,6	2,1	1,8	2,1										
44	1,7	1,7	1,7	2,5	2,1	1,8	2,5	2,1	1,8	2,1										
46	1,6	1,7	1,7	2,4	2,2	1,8	2,4	2,2	1,8	2,1										
48		1,9	1,7	2,2	2,2	1,7	2,3	2,2	1,7	2,1										
50		1,9	1,7	2,1	2,1	1,7	2,2	2,1	1,7	2,1										
52		1,8	1,7	2,1	2,1	1,7	2,2	2,1	1,7	2,1										
54		1,9	1,7	2,1	2,1	1,7	2,2	2,1	1,7	2,1										
56		1,8	1,7	2,1	2,1	1,7	2,2	2,1	1,7	2,1										
58		1,8	1,7	2,1	2,1	1,7	2,2	2,1	1,7	2,1										
60		1,7	1,7	2,1	2,1	1,7	2,2	2,1	1,7	2,1										
62		1,6	1,6	2,1	2,1	1,7	2,2	2,1	1,7	2,1										
64		1,6	1,6	2,1	2,1	1,7	2,2	2,1	1,7	2,1										
66		1,6	1,6	2,1	2,1	1,7	2,2	2,1	1,7	2,1										
68		1,6	1,6	2,1	2,1	1,7	2,2	2,1	1,7	2,1										
70		1,6	1,6	2,1	2,1	1,7	2,2	2,1	1,7	2,1										
72		1,6	1,6	2,1	2,1	1,7	2,2	2,1	1,7	2,1										
74		1,6	1,6	2,1	2,1	1,7	2,2	2,1	1,7	2,1										
76		1,6	1,6	2,1	2,1	1,7	2,2	2,1	1,7	2,1										
78		1,6	1,6	2,1	2,1	1,7	2,2	2,1	1,7	2,1										
80		1,6	1,6	2,1	2,1	1,7	2,2	2,1	1,7	2,1										

14 16 18 20 22 24 26 28 30 32 34 36 38 40 42 44 46 48 50 52 54 56 58 60 62 64 66 68 70 72 74 76 78 80 82 84 86 88 90	51,9 m 36 m			54,9 m 36 m			56,2 m 36 m			59,2 m 36 m			60 m 36 m			14 16 18 20 22 24 26 28 30 32 34 36 38 40 42 44 46 48 50 52 54 56 58 60 62 64 66 68 70 72 74 76 78 80 82 84 86 88 90
	0°	22,5°	45°	0°	22,5°	45°	0°	22,5°	45°	0°	22,5°	45°	0°	22,5°	45°	
14	4			3,5			3,6			3,3			3,2			
16	4			3,5			3,5			3,3			3,2			
18	4			3,5			3,5			3,3			3,2			
20	4			3,5			3,4			3,2			3,2			
22	3,9			3,4			3,3			3,2			3,1			
24	3,9			3,4			3,3			3,1			3,1			
26	3,7			3,2			3,2			3,1			3,1			
28	3,6			3,1			3,1			3,1			3,1			
30	3,5	2,7		3,1	2,5		3,1	2,5		3,1			3,1			
32	3,3	2,6		3,1	2,5		3,1	2,5		3,1			3,1			
34	3,2	2,5		3,1	2,5		3,1	2,5		3,1			3,1			
36	3,1	2,4		3,1	2,5		3,1	2,5		3,1			3,1			
38	3,1	2,4		3,1	2,5		3,1	2,5		3,1			3,1			
40	2,9	2,3		3,1	2,5		3,1	2,5		3,1			3,1			
42	2,8	2,3		3,1	2,5		3,1	2,5		3,1			3,1			
44	2,7	2,2	1,8	3,1	2,5	1,8	3,1	2,5	1,8	3,1			3,1			
46	2,6	2,1	1,7	3,1	2,5	1,8	3,1	2,5	1,8	3,1			3,1			
48	2,5	2,1	1,7	3,1	2,5	1,8	3,1	2,5	1,8	3,1			3,1			
50	2,4	2	1,7	3,1	2,5	1,8	3,1	2,5	1,8	3,1			3,1			
52	2,3	2	1,7	3,1	2,5	1,8	3,1	2,5	1,8	3,1			3,1			
54	2,2	1,9	1,6	3,1	2,5	1,8	3,1	2,5	1,8	3,1			3,1			
56	2,2	1,9	1,6	3,1	2,5	1,8	3,1	2,5	1,8	3,1			3,1			
58	2,2	1,9	1,6	3,1	2,5	1,8	3,1	2,5	1,8	3,1			3,1			
60	2,1	1,8	1,6	3,1	2,5	1,8	3,1	2,5	1,8	3,1			3,1			
62	2,1	1,8	1,6	3,1	2,5	1,8	3,1	2,5	1,8	3,1			3,1			
64	2,1	1,8	1,6	3,1	2,5	1,8	3,1	2,5	1,8	3,1			3,1			
66	2,1	1,8	1,6	3,1	2,5	1,8	3,1	2,5	1,8	3,1			3,1			
68	2,1	1,8	1,6	3,1	2,5	1,8	3,1	2,5	1,8	3,1			3,1			
70	2,1	1,8	1,6	3,1	2,5	1,8	3,1	2,5	1,8	3,1			3,1			
72	2,1	1,8	1,6	3,1	2,5	1,8	3,1	2,5	1,8	3,1			3,1			
74	2,1	1,8	1,6	3,1	2,5	1,8	3,1	2,5	1,8	3,1			3,1			
76	2,1	1,8	1,6	3,1	2,5	1,8	3,1	2,5	1,8	3,1			3,1			
78	2,1	1,8	1,6	3,1	2,5	1,8	3,1	2,5	1,8	3,1			3,1			
80	2,1	1,8	1,6	3,1	2,5	1,8	3,1	2,5	1,8	3,1			3,1			
82	2,1	1,8	1,6	3,1	2,5	1,8	3,1	2,5	1,8	3,1			3,1			
84	2,1	1,8	1,6	3,1	2,5	1,8	3,1	2,5	1,8	3,1			3,1			
86	2,1	1,8	1,6	3,1	2,5	1,8	3,1	2,5	1,8	3,1			3,1			
88	2,1	1,8	1,6	3,1	2,5	1,8	3,1	2,5	1,8	3,1			3,1			
90	2,1	1,8	1,6	3,1	2,5	1,8	3,1	2,5	1,8	3,1			3,1			

L_259_002_16001_00_000/36001_00_000

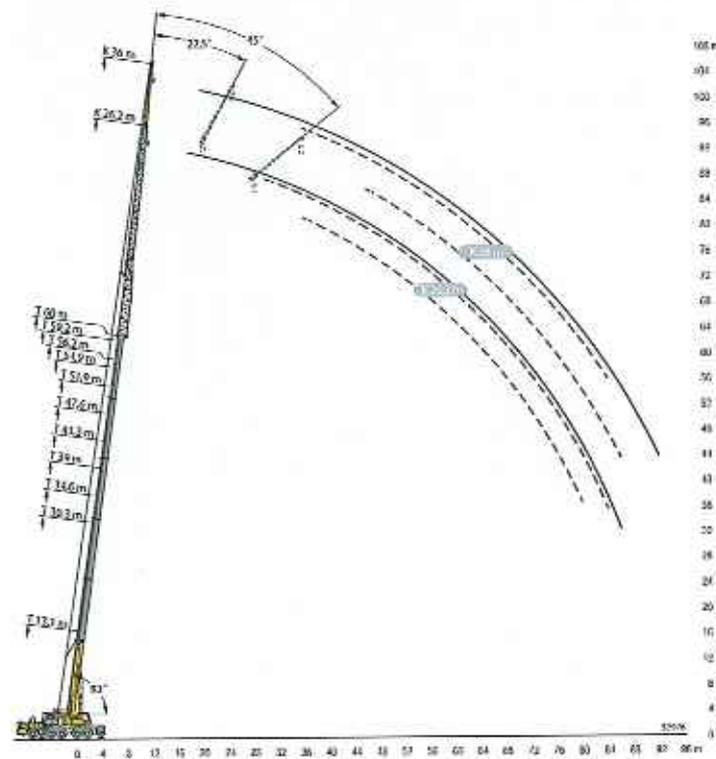
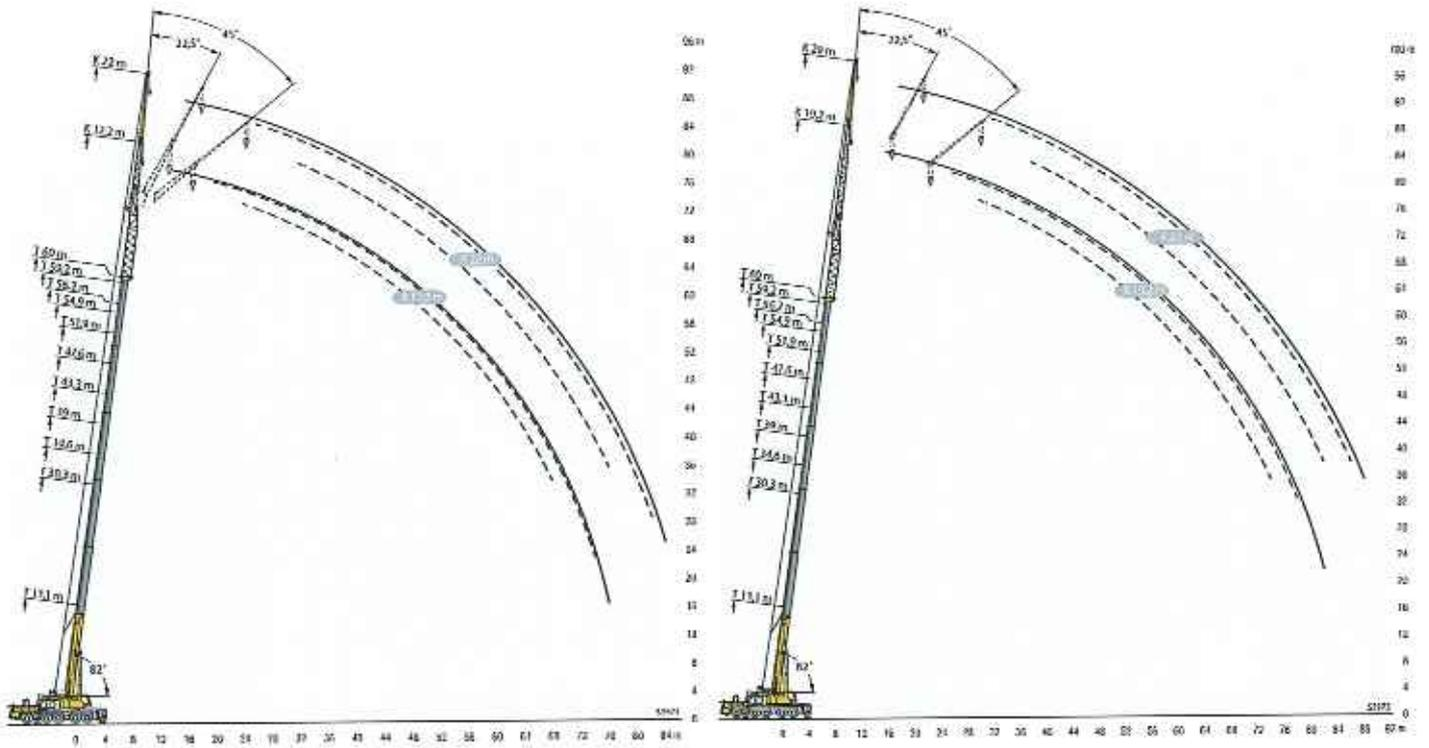

定格総荷重表 TVNZK(油圧チルトジブ)

TVNZK



吊高 (m)	13,1 m + 7 m			30,3 m + 7 m			34,6 m + 7 m			39 m + 7 m			43,3 m + 7 m			47,6 m + 7 m			吊高 (m)
	0°	22,5°	45°	0°	22,5°	45°	0°	22,5°	45°	0°	22,5°	45°	0°	22,5°	45°	0°	22,5°	45°	
3,5	20,9																		3,5
4	20,9																		4
4,5	20,9																		4,5
5	20,9																		5
6	20,9																		6
7	19,8																		7
8	18,4	17,4		20,9			20,9			20,4									8
9	17,2	16,6		20,9			20,9			19,9									9
10	16,1	15,7		20,8			20,8			19,4									10
11	15	14,9		20,3			20,2			18,7									11
12	14,1	14,1	12,3	19,3	16,9		19,3			17,4	15,3								12
14	12,5	12,8	11,6	17,6	15,7		17,8	15,7		17,4									14
16	11,2	11,7	11	16,2	14,6	12,1	16,4	14,7	12,2	16,2	14,5								16
18	10,1	10,7	10,3	14,8	13,7	11,7	15,2	13,8	11,8	15,1	13,7	11,9							18
20	9,1	9,9	9,4	13,6	12,9	11,4	14,1	13,1	11,5	14,1	13	11,5							20
22	8,3	9	8,4	12,6	12,1	11	13,1	12,4	11,1	13,2	12,3	11							22
24	7,6	8,1	7,5	11,7	11,5	10,5	12,2	11,7	10,7	12,4	11,8	10,6							24
26	7	7,3	6,6	10,9	10,9	10,1	11,4	11,1	10,3	11,6	11,2	10,2							26
28	6,5	6,6	5,8	10,2	10,3	9,6	10,7	10,6	9,8	11	10,7	9,8							28
30	6,1	6		9,6	9,8	9	10,1	10,2	9,3	10,3	10,3	9,2							30
32				9	9,3	8,4	9,5	9,7	8,7	9,8	9,8	8,7							32
34				8,4	8,7	7,8	9	9,1	8,2	9,3	9,4	8,2							34
36				8	8,2	7,3	8,5	8,6	7,7	8,8	8,9	7,8							36
38				7,5	7,7	6,8	8	8,1	7,2	8,4	8,4	7,4							38
40				7,2	7,2	6,4	7,6	7,7	6,8	8	8	7							40
42				6,8	6,8		7,3	7,3	6,4	7,6	7,6	6,6							42
44				6,5	6,4		6,9	6,9	6	7,3	7,2	6,3							44
46				6,2	6,1		6,7	6,5		7	6,9	6							46
48							6,4	6,3		6,7	6,6	5,7							48
50							6,2	6		6,5	6,3								50
52							4,6			6,2	6,1								52
54										6,1	5,8								54
56										4,6									56
58																			58
60																			60
62																			62
64																			64

吊高 (m)	51,9 m + 7 m			54,9 m + 7 m			56,2 m + 7 m			59,2 m + 7 m			60 m + 7 m			吊高 (m)
	0°	22,5°	45°	0°	22,5°	45°	0°	22,5°	45°	0°	22,5°	45°	0°	22,5°	45°	
14	13,3			11,3			11,4			9,5			9,3			14
16	12,9			11			11,2			9,4			9,2			16
18	12,4	11,6		10,7			10,9			9,1			9			18
20	11,9	11,2		10,4	9,8		10,6	10		8,9	8,7		8,8	8,6		20
22	11,4	10,9	9,4	10	9,5	8,2	10,2	9,7	8,3	8,6	8,5		8,5	8,4		22
24	10,9	10,5	9	9,7	9,3	8	9,8	9,4	8,1	8,4	8,3	7,1	8,3	8,2	7	24
26	10,4	10,1	8,7	9,3	8,9	7,7	9,5	9,1	7,8	8,2	8,1	6,9	8,1	8	6,8	26
28	10	9,7	8,3	9	8,5	7,5	9,2	8,8	7,5	7,9	7,8	6,7	7,8	7,7	6,6	28
30	9,6	9,3	8	8,7	8,2	7,2	8,9	8,5	7,3	7,7	7,6	6,5	7,6	7,5	6,4	30
32	9,2	9	7,7	8,4	7,9	7	8,6	8,2	7,1	7,4	7,4	6,3	7,4	7,3	6,3	32
34	8,9	8,6	7,4	8,1	7,6	6,7	8,3	7,9	6,8	7,2	7,2	6,2	7,2	7,1	6,1	34
36	8,5	8,3	7,1	7,8	7,3	6,5	8	7,6	6,6	7	7	6	7	6,9	5,9	36
38	8,2	8	6,8	7,5	7,1	6,3	7,8	7,4	6,4	6,8	6,8	5,8	6,8	6,7	5,8	38
40	7,9	7,7	6,6	7,1	6,8	6,1	7,5	7,1	6,2	6,6	6,6	5,6	6,6	6,5	5,6	40
42	7,6	7,4	6,4	6,8	6,6	5,9	7,3	6,9	6	6,5	6,4	5,5	6,4	6,3	5,4	42
44	7,4	7,2	6,1	6,5	6,3	5,7	7	6,7	5,8	6,3	6,2	5,3	6,2	6,1	5,3	44
46	7,1	6,9	5,9	6,2	6,1	5,6	6,8	6,5	5,6	6,1	6	5,2	6,1	5,9	5,2	46
48	6,9	6,7	5,7	5,9	5,9	5,4	6,5	6,3	5,4	5,9	5,8	5	5,9	5,8	5	48
50	6,7	6,5	5,5	5,6	5,7	5,2	6,3	6,1	5,3	5,6	5,6	4,9	5,6	5,6	4,9	50
52	6,5	6,3	5,3	5,4	5,4	5,1	6,1	5,9	5,1	5,4	5,4	4,8	5,4	5,4	4,8	52
54	6,3	6,1	5,2	5,1	5,1	4,9	5,9	5,7	5	5,2	5,2	4,7	5,2	5,2	4,7	54
56	6	5,9	5	4,8	4,9	4,8	5,6	5,6	4,9	5	5	4,6	5	5	4,5	56
58	5,5	5,7	4,9	4,6	4,7	4,7	5,4	5,4	4,7	4,7	4,8	4,5	4,7	4,8	4,4	58
60	5,1	5,2	4,6	4,4	4,5	4,5	5,1	5,2	4,6	4,5	4,6	4,4	4,5	4,6	4,3	60
62	4,9	4,9		4,2	4,3	4,3	4,7	4,9	4,5	4,3	4,4	4,3	4,4	4,4	4,3	62
64	4,7	4,8		4	4,1	3,7	4,3	4,5	4,3	4,2	4,2	4,2	4,2	4,2	4,2	64
66	4,3	4,6		3,8	3,9		4	4,1		4	4	4,1	3,9	4,1	4,1	66
68	2,9			3,7	3,7		3,6	3,7		3,6	3,8	3,6	3,6	3,7	3,7	68
70				3,1			3,2	3,4		3,3	3,5		3,3	3,4		70
72				1,5			2,1			3,1	3,2		3	3,1		72
74										2,3			2,5	2,8		74
76													1,4			76

L 259_003_11001_00_000/31001_00_000

定格総荷重表 TVNZK(油圧チルトジブ)

TVNZK

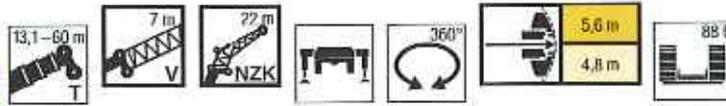

Height (m)	13,1 m + 7 m			30,3 m + 7 m			34,6 m + 7 m			39 m + 7 m			43,3 m + 7 m			47,6 m + 7 m		
	0°	22,5°	45°	0°	22,5°	45°	0°	22,5°	45°	0°	22,5°	45°	0°	22,5°	45°	0°	22,5°	45°
5	8,7																	
6	8,7																	
7	8,7																	
8	8,7																	
9	8,6																	
10	8,4																	
11	8,2																	
12	8,1																	
14	7,7																	
16	7,3																	
18	7																	
20	6,6																	
22	6,3	6,9	5															
24	5,9	5,6	4,9															
26	5,6	5,1	4,6															
28	5,3	4,9	4,5															
30	5,1	4,7	4,5															
32	4,9	4,6	4,5															
34	4,6	4,5	4,5															
36	4,4	4,5	4,5															
38	4,2	4,4																
40	4,1																	
42																		
44																		
46																		
48																		
50																		
52																		
54																		
56																		
58																		
60																		
62																		
64																		
66																		
68																		
70																		
72																		
74																		

Height (m)	51,9 m + 7 m			54,9 m + 7 m			56,2 m + 7 m			59,2 m + 7 m			60 m + 7 m		
	0°	22,5°	45°	0°	22,5°	45°	0°	22,5°	45°	0°	22,5°	45°	0°	22,5°	45°
14	6,5														
16	6,5														
18	6,5														
20	6,4														
22	6,4														
24	6,3														
26	6,2	5,6													
28	6	5,5													
30	5,9	5,4													
32	5,8	5,2	4,5												
34	5,6	5,1	4,5												
36	5,5	5	4,4												
38	5,3	4,9	4,4												
40	5,2	4,8	4,3												
42	5,1	4,7	4,3												
44	4,9	4,6	4,3												
46	4,8	4,5	4,3												
48	4,7	4,5	4,2												
50	4,6	4,4	4,2												
52	4,5	4,3	4,1												
54	4,4	4,3	4												
56	4,3	4,3	3,9												
58	4,2	4,2	3,8												
60	4,1	4,2	3,7												
62	4	4,1	3,6												
64	3,9	4	3,5												
66	3,8	4	3,4												
68	3,8	4	3,3												
70	3,6	3,8	3,2												
72	3,3	3,5													
74	3,2	3,3													
76	2,9	3,2													
78	1,8														
80															
82															
84															

1_259_003_13001_00_000/33001_00_000

定格総荷重表 TVNZK(油圧チルトジブ)

TVNZK

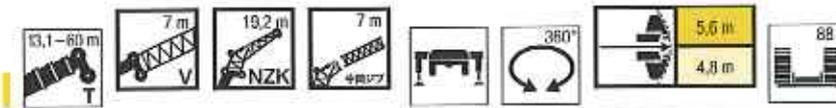

5 6 7 8 9 10 11 12 14 16 18 20 22 24 26 28 30 32 34 36 38 40 42 44 46 48 50 52 54 56 58 60 62 64 66 68 70 72	13,1 m + 7 m 19,2 m			30,3 m + 7 m 19,2 m			34,6 m + 7 m 19,2 m			39 m + 7 m 19,2 m			43,3 m + 7 m 19,2 m			47,6 m + 7 m 19,2 m			5 6 7 8 9 10 11 12 14 16 18 20 22 24 26 28 30 32 34 36 38 40 42 44 46 48 50 52 54 56 58 60 62 64 66 68 70 72
	0°	22,5°	45°	0°	22,5°	45°	0°	22,5°	45°	0°	22,5°	45°	0°	22,5°	45°	0°	22,5°	45°	
5	14,7																		
6	14,7																		
7	14,5																		
8	14,1																		
9	13,7																		
10	13,1																		
11	12,4																		
12	11,8				14,7														
14	10,7	10,2			14,6														
16	9,8	8,8			14,4														
18	8,9	8,2	6,8		14,1														
20	8,2	7,7	6,5		13,5														
22	7,5	7,1	6,3		12,6														
24	6,9	6,7	6		11,8	10													
26	6,4	6,3	5,8		11	9,5													
28	6	5,9	5,6		10,3	8,6	6,7												
30	5,6	5,6	5,5		9,7	8,2	6,5												
32	5,2	5,3	5,4		9,1	7,8	6,4												
34	4,9	5	4,8		8,5	7,4	6,2												
36	4,7	4,8			8	7,1	6,1												
38					7,6	6,8	5,9												
40					7,2	6,5	5,8												
42					6,8	6,3	5,7												
44					6,4	6	5,6												
46					6,1	5,8	5,5												
48					5,8	5,6	5,5												
50					5,6	5,4	5,4												
52					5,3	5,2	5,1												
54					5,1	5	4,8												
56					4,9	4,9													
58					4,7	4,8													
60					4,6														
62																			
64																			
66																			
68																			
70																			
72																			

14 16 18 20 22 24 26 28 30 32 34 36 38 40 42 44 46 48 50 52 54 56 58 60 62 64 66 68 70 72 74 76 78 80 82	51,9 m + 7 m 19,2 m			54,9 m + 7 m 19,2 m			56,2 m + 7 m 19,2 m			59,2 m + 7 m 19,2 m			60 m + 7 m 19,2 m			14 16 18 20 22 24 26 28 30 32 34 36 38 40 42 44 46 48 50 52 54 56 58 60 62 64 66 68 70 72 74 76 78 80 82
	0°	22,5°	45°	0°	22,5°	45°	0°	22,5°	45°	0°	22,5°	45°	0°	22,5°	45°	
14	8,8			7,4									6,6			
16	8,8			7,4									6,6			
18	8,7			7,4									6,6			
20	8,6			7,3									6,6			
22	8,3			7,2									6,5			
24	8,1	7,6		7	6,6								6,3	5,9		
26	7,8	7,1		6,8	6,4								6,2	5,9		
28	7,5	6,9	6,3	6,6	6,3	5,5							6,1	5,8	4,9	
30	7,3	6,7	6,1	6,5	6,1	5,4							5,9	5,6	4,8	
32	7	6,5	5,9	6,3	5,8	5,2							5,8	5,5	4,7	
34	6,8	6,3	5,7	6,1	5,6	5,1							5,6	5,3	4,6	
36	6,6	6,2	5,6	5,9	5,4	4,9							5,5	5,2	4,4	
38	6,4	6	5,4	5,8	5,2	4,8							5,4	5	4,3	
40	6,2	5,8	5,2	5,6	5	4,7							5,2	4,8	4,2	
42	6	5,7	5	5,4	4,9	4,5							5,1	4,7	4,1	
44	5,8	5,5	4,9	5,2	4,7	4,4							5	4,5	4	
46	5,6	5,4	4,7	5,1	4,6	4,3							4,8	4,4	3,9	
48	5,4	5,3	4,6	4,9	4,4	4,2							4,7	4,3	3,8	
50	5,3	5,2	4,4	4,7	4,3	4							4,5	4,2	3,7	
52	5,1	5,1	4,3	4,5	4,2	3,9							4,4	4,1	3,6	
54	5	5	4,1	4,3	4,1	3,8							4,2	4	3,5	
56	4,9	4,9	4	4,2	4	3,7							4,1	3,9	3,5	
58	4,7	4,8	3,9	4	3,8	3,6							3,9	3,8	3,4	
60	4,6	4,7	3,8	3,8	3,8	3,5							3,8	3,7	3,3	
62	4,5	4,6	3,6	3,7	3,7	3,4							3,6	3,6	3,3	
64	4,4	4,5	3,5	3,5	3,5	3,4							3,5	3,5	3,2	
66	4,1	4,3	3,4	3,4	3,4	3,3							3,3	3,4	3,1	
68	3,7	4	3,4	3,2	3,3	3,2							3,2	3,3	3,1	
70	3,5	3,6		3,1	3,2	3,2							3,1	3,2	3	
72	3,4	3,5		3	3								2,9	3	3	
74	2,8	3,3		2,9	2,9								2,6	2,8		
76	1,2			2,7									2,4	2,5		
78				1,7									2,1			
80																
82																

L259_003_12001_00_000/32001_00_000

定格総荷重表 TVNZK(油圧チルトジブ)

TVNZK

T	13,1 m + 7 m			30,3 m + 7 m			34,6 m + 7 m			39 m + 7 m			43,3 m + 7 m			47,6 m + 7 m			88.1	
	0°	22,5°	45°	0°	22,5°	45°	0°	22,5°	45°	0°	22,5°	45°	0°	22,5°	45°	0°	22,5°	45°		
6	6,5																			6
7	6,5																			7
8	6,5																			8
9	6,4																			9
10	6,4																			10
11	6,3																			11
12	6,3																			12
14	6,2																			14
16	5,9																			16
18	5,6	4,8																		18
20	5,2	4,5																		20
22	4,9	4,2																		22
24	4,6	4																		24
26	4,3	3,8																		26
28	4,1	3,6																		28
30	3,8	3,4	3,2																	30
32	3,6	3,2	2,9																	32
34	3,4	3,1	2,8																	34
36	3,2	3	2,8																	36
38	3,1	2,9	2,8																	38
40	2,9	2,8	2,8																	40
42	2,8	2,8	2,8																	42
44	2,6	2,8	2,8																	44
46	2,5	2,7	2,8																	46
48																				48
50																				50
52																				52
54																				54
56																				56
58																				58
60																				60
62																				62
64																				64
66																				66
68																				68
70																				70
72																				72
74																				74
76																				76
78																				78
80																				80

T	51,9 m + 7 m			54,9 m + 7 m			56,2 m + 7 m			59,2 m + 7 m			60 m + 7 m			88.1				
	0°	22,5°	45°	0°	22,5°	45°	0°	22,5°	45°	0°	22,5°	45°	0°	22,5°	45°					
16	4,7																			16
18	4,7																			18
20	4,6																			20
22	4,6																			22
24	4,6																			24
26	4,5																			26
28	4,5	3,8																		28
30	4,4	3,7																		30
32	4,3	3,6																		32
34	4,2	3,5																		34
36	4,1	3,4	2,9																	36
38	3,9	3,3	2,8																	38
40	3,8	3,2	2,8																	40
42	3,7	3,2	2,8																	42
44	3,6	3,1	2,7																	44
46	3,5	3	2,7																	46
48	3,4	3	2,7																	48
50	3,3	2,9	2,7																	50
52	3,2	2,9	2,6																	52
54	3,2	2,8	2,6																	54
56	3,1	2,8	2,6																	56
58	3	2,7	2,6																	58
60	3	2,7	2,6																	60
62	2,9	2,7	2,6																	62
64	2,8	2,7	2,6																	64
66	2,8	2,6	2,6																	66
68	2,7	2,6	2,6																	68
70	2,7	2,6	2,6																	70
72	2,6	2,6	2,6																	72
74	2,6	2,6	2,5																	74
76	2,6	2,6	2,5																	76
78	2,5	2,6	2,5																	78
80	2,4	2,6	2,5																	80
82	2,3	2,4	2,4																	82
84	1,7																			84

L258_003_15001_00_000 / 35001_00_000

定格総荷重表 TVNZK(油圧チルトジブ)

TVNZK



6 7 8 9 10 11 12 14 16 18 20 22 24 26 28 30 32 34 36 38 40 42 44 46 48 50 52 54 56 58 60 62 64 66 68 70 72 74 76 78	13,1 m + 7 m 26,2 m			30,3 m + 7 m 26,2 m			34,6 m + 7 m 26,2 m			39 m + 7 m 26,2 m			43,3 m + 7 m 26,2 m			47,6 m + 7 m 26,2 m			6 7 8 9 10 11 12 14 16 18 20 22 24 26 28 30 32 34 36 38 40 42 44 46 48 50 52 54 56 58 60 62 64 66 68 70 72 74 76 78
	0°	22,5°	45°	0°	22,5°	45°	0°	22,5°	45°	0°	22,5°	45°	0°	22,5°	45°	0°	22,5°	45°	
6	9,3																		
7	9,2																		
8	9,1																		
9	9,1																		
10	9																		
11	8,8																		
12	8,5																		
14	8																		
16	7,5																		
18	7																		
20	6,4																		
22	6																		
24	5,5																		
26	5,1																		
28	4,8																		
30	4,4																		
32	4,1																		
34	3,8																		
36	3,5																		
38	3,3																		
40	3,1																		
42	3																		
44	2,9																		
46																			
48																			
50																			
52																			
54																			
56																			
58																			
60																			
62																			
64																			
66																			
68																			
70																			
72																			
74																			
76																			
78																			

16 18 20 22 24 26 28 30 32 34 36 38 40 42 44 46 48 50 52 54 56 58 60 62 64 66 68 70 72 74 76 78 80 82 84 86	51,9 m + 7 m 26,2 m			54,9 m + 7 m 26,2 m			56,2 m + 7 m 26,2 m			59,2 m + 7 m 26,2 m			60 m + 7 m 26,2 m			16 18 20 22 24 26 28 30 32 34 36 38 40 42 44 46 48 50 52 54 56 58 60 62 64 66 68 70 72 74 76 78 80 82 84 86
	0°	22,5°	45°	0°	22,5°	45°	0°	22,5°	45°	0°	22,5°	45°	0°	22,5°	45°	
16	6															
18	5,9															
20	5,9															
22	5,8															
24	5,8															
26	5,7															
28	5,5															
30	5,4															
32	5,3															
34	5,1															
36	4,9															
38	4,8															
40	4,6															
42	4,5															
44	4,4															
46	4,2															
48	4,1															
50	4															
52	3,8															
54	3,7															
56	3,6															
58	3,5															
60	3,4															
62	3,4															
64	3,3															
66	3,2															
68	3,1															
70	3,1															
72	3															
74	2,9															
76	2,7															
78	2,5															
80	2,4															
82	1,4															
84																
86																

L259_003_14001_001JWXI/34001_00_000

定格総荷重表 TVNZK(油圧チルトジブ)

TVNZK

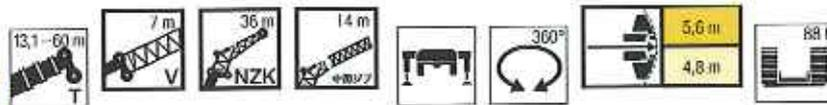

クレーン 高さ	13,1 m + 7 m			30,3 m + 7 m			34,6 m + 7 m			39 m + 7 m			43,3 m + 7 m			47,6 m + 7 m			クレーン 高さ
	0°	22,5°	45°	0°	22,5°	45°	0°	22,5°	45°	0°	22,5°	45°	0°	22,5°	45°	0°	22,5°	45°	
8	4,7																		8
9	4,7																		9
10	4,6																		10
11	4,6				4,7														11
12	4,6				4,7			4,5											12
14	4,5				4,6			4,5			4,3			4					14
16	4,3				4,6			4,4			4,2			4			3,7		16
18	4,1				4,5			4,4			4,2			3,9			3,6		18
20	3,8				4,4			4,3			4,1			3,9			3,6		20
22	3,6	3,1			4,3			4,2			4,1			3,8			3,6		22
24	3,4	2,9			4,1			4,1			4			3,8			3,5		24
26	3,2	2,7			3,9	3		3,9	3		3,8			3,7			3,5		26
28	3	2,6			3,7	2,9		3,7	2,9		3,7	2,9		3,6	2,8		3,4		28
30	2,8	2,4			3,5	2,8		3,5	2,8		3,5	2,8		3,4	2,7		3,3	2,7	30
32	2,6	2,3	2		3,3	2,7		3,4	2,7		3,4	2,7		3,3	2,6		3,2	2,6	32
34	2,5	2,2	1,9		3,2	2,6		3,2	2,6		3,2	2,6		3,2	2,6		3,1	2,5	34
36	2,4	2,1	1,9		3,1	2,5	2		3,1	2,5	2		3,1	2,5		3	2,4		36
38	2,2	2	1,8		2,9	2,4	1,9		3	2,4	1,9		3	2,4	1,9		2,9	2,3	38
40	2,1	1,9	1,8		2,8	2,3	1,9		2,9	2,3	1,9		2,9	2,3	1,9		2,8	2,3	40
42	2	1,9	1,7		2,7	2,2	1,8		2,8	2,2	1,8		2,8	2,2	1,8		2,7	2,2	42
44	1,9	1,8	1,7		2,5	2,1	1,8		2,6	2,2	1,8		2,7	2,2	1,8		2,6	2,1	44
46	1,9	1,7	1,7		2,4	2,1	1,8		2,5	2,1	1,8		2,6	2,1	1,8		2,5	2,1	46
48	1,8	1,7	1,7		2,3	2	1,7		2,4	2	1,7		2,5	2	1,7		2,4	2	48
50	1,7	1,7	1,7		2,2	1,9	1,7		2,3	2	1,7		2,4	2	1,7		2,4	2	50
52	1,6	1,7			2,2	1,9	1,7		2,2	1,9	1,7		2,3	1,9	1,7		2,3	1,9	52
54	1,6				2,1	1,8	1,7		2,2	1,9	1,7		2,2	1,9	1,7		2,2	1,9	54
56					2	1,8	1,7		2,1	1,8	1,7		2,1	1,8	1,6		2,1	1,8	56
58					1,9	1,8	1,7		2	1,8	1,7		2,1	1,8	1,6		2,1	1,8	58
60					1,9	1,7	1,7		1,9	1,7	1,7		2	1,8	1,6		2	1,8	60
62					1,8	1,7	1,7		1,9	1,7	1,7		1,9	1,7	1,6		2	1,7	62
64					1,7	1,7			1,8	1,7	1,7		1,9	1,7	1,6		1,9	1,7	64
66					1,7	1,7			1,8	1,7	1,7		1,8	1,7	1,6		1,9	1,7	66
68					1,6	1,7			1,7	1,7			1,8	1,7	1,6		1,8	1,6	68
70					1,6	1,7			1,7	1,7			1,7	1,6	1,6		1,8	1,6	70
72									1,6	1,7			1,7	1,6	1,6		1,7	1,6	72
74									1,6				1,6	1,6	1,6		1,7	1,6	74
76									1,6	1,6			1,6	1,6			1,6	1,6	76
78									1,6				1,6	1,6			1,6	1,6	78
80									1,5				1,6	1,6			1,6	1,6	80
82													1,5				1,6	1,6	82
84													1,4				1,5		84
86																	1,5		86

L_259_003_16001_00_000 / 30001_00_000

定格総荷重表 TVNZK(油圧チルトジブ)

TVNZK



クレーン	51,9 m + 7 m			54,9 m + 7 m			56,2 m + 7 m			59,2 m + 7 m			60 m + 7 m			クレーン
	36 m			36 m			36 m			36 m			36 m			
	0°	22,5°	45°	0°	22,5°	45°	0°	22,5°	45°	0°	22,5°	45°	0°	22,5°	45°	
16	3,3															16
18	3,3			2,9			2,9			2,7			2,6			18
20	3,3			2,9			2,9			2,7			2,6			20
22	3,3			2,9			2,9			2,7			2,6			22
24	3,2			2,9			2,9			2,6			2,6			24
26	3,2			2,8			2,9			2,6			2,6			26
28	3,2			2,8			2,9			2,6			2,6			28
30	3,1			2,8			2,8			2,6			2,6			30
32	3	2,5		2,8			2,8			2,6			2,6			32
34	2,9	2,4		2,7	2,3		2,7	2,3		2,6			2,6			34
36	2,9	2,3		2,6	2,2		2,7	2,2		2,5	2,1		2,5	2,1		36
38	2,8	2,3		2,6	2,1		2,6	2,2		2,5	2,1		2,4	2,1		38
40	2,7	2,2		2,5	2,1		2,5	2,1		2,4	2		2,4	2		40
42	2,6	2,1	1,8	2,4	2		2,5	2,1		2,3	2		2,3	2		42
44	2,5	2,1	1,7	2,4	2	1,7	2,4	2	1,7	2,3	2	1,6	2,3	1,9		44
46	2,4	2	1,7	2,3	1,9	1,7	2,3	2	1,7	2,2	1,9	1,6	2,2	1,9	1,6	46
48	2,4	2	1,7	2,2	1,9	1,6	2,3	1,9	1,6	2,2	1,9	1,6	2,2	1,9	1,6	48
50	2,3	1,9	1,7	2,2	1,9	1,6	2,2	1,9	1,6	2,1	1,8	1,6	2,1	1,8	1,6	50
52	2,2	1,9	1,6	2,1	1,8	1,6	2,1	1,8	1,6	2,1	1,8	1,6	2,1	1,8	1,6	52
54	2,2	1,8	1,6	2,1	1,8	1,6	2,1	1,8	1,6	2	1,8	1,5	2	1,7	1,5	54
56	2,1	1,8	1,6	2	1,7	1,6	2	1,8	1,6	2	1,7	1,5	2	1,7	1,5	56
58	2,1	1,8	1,6	2	1,7	1,6	2	1,7	1,6	1,9	1,7	1,5	1,9	1,7	1,5	58
60	2	1,7	1,6	1,9	1,7	1,6	1,9	1,7	1,6	1,9	1,7	1,5	1,9	1,6	1,5	60
62	1,9	1,7	1,6	1,9	1,7	1,5	1,9	1,7	1,5	1,8	1,6	1,5	1,8	1,6	1,5	62
64	1,9	1,7	1,6	1,8	1,6	1,5	1,8	1,6	1,5	1,8	1,6	1,5	1,8	1,6	1,5	64
66	1,8	1,7	1,6	1,8	1,6	1,5	1,8	1,6	1,5	1,8	1,6	1,5	1,8	1,6	1,5	66
68	1,8	1,6	1,6	1,7	1,6	1,5	1,8	1,6	1,5	1,7	1,6	1,5	1,7	1,6	1,5	68
70	1,8	1,6	1,6	1,7	1,6	1,5	1,7	1,6	1,5	1,7	1,5	1,5	1,7	1,5	1,5	70
72	1,7	1,6	1,6	1,7	1,5	1,5	1,7	1,6	1,5	1,7	1,5	1,5	1,6	1,5	1,5	72
74	1,7	1,6	1,6	1,6	1,5	1,5	1,6	1,5	1,5	1,6	1,5	1,5	1,6	1,5	1,5	74
76	1,6	1,6	1,6	1,6	1,5	1,5	1,6	1,5	1,5	1,6	1,5	1,5	1,6	1,5	1,5	76
78	1,6	1,6	1,6	1,6	1,5	1,5	1,6	1,5	1,5	1,6	1,5	1,5	1,6	1,5	1,4	78
80	1,6	1,6	1,6	1,5	1,5	1,5	1,6	1,5	1,5	1,5	1,5	1,4	1,5	1,5	1,4	80
82	1,6	1,6	1,6	1,5		1,5	1,5	1,5	1,5	1,5	1,5	1,4	1,5	1,5	1,4	82
84	1,5	1,6		1,5			1,5	1,5	1,5	1,5		1,4	1,5	1,5	1,4	84
86	1,5	1,6		1,5			1,5	1,5	1,5	1,5		1,4	1,5	1,5	1,4	86
88	1,5			1,5			1,5			1,5			1,4			88
90	1,4			1,4			1,4			1,3			1,3			90
92				1,3			1,2			1,2			1,1			92

I 259_001_16001_00_001 / 39001_00_000

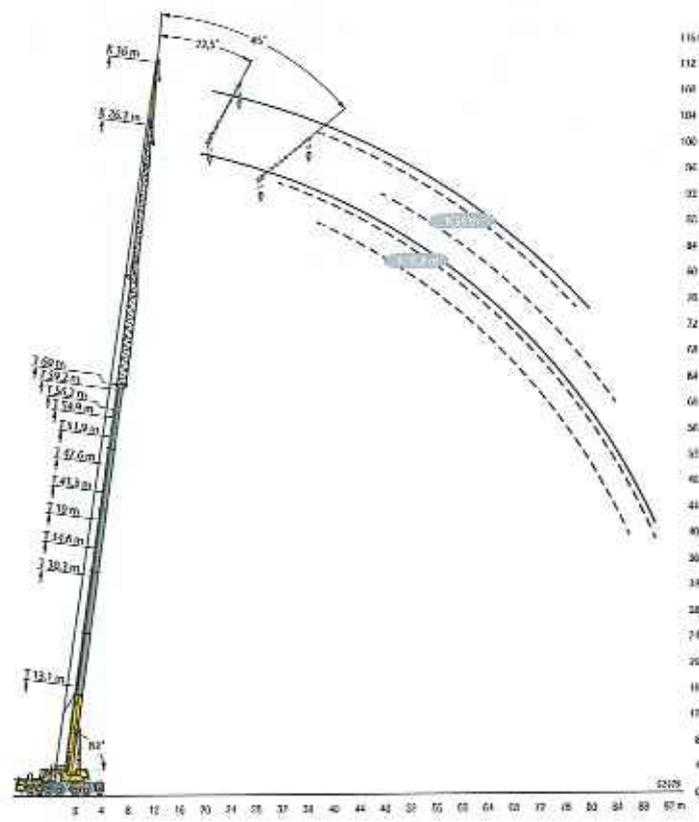
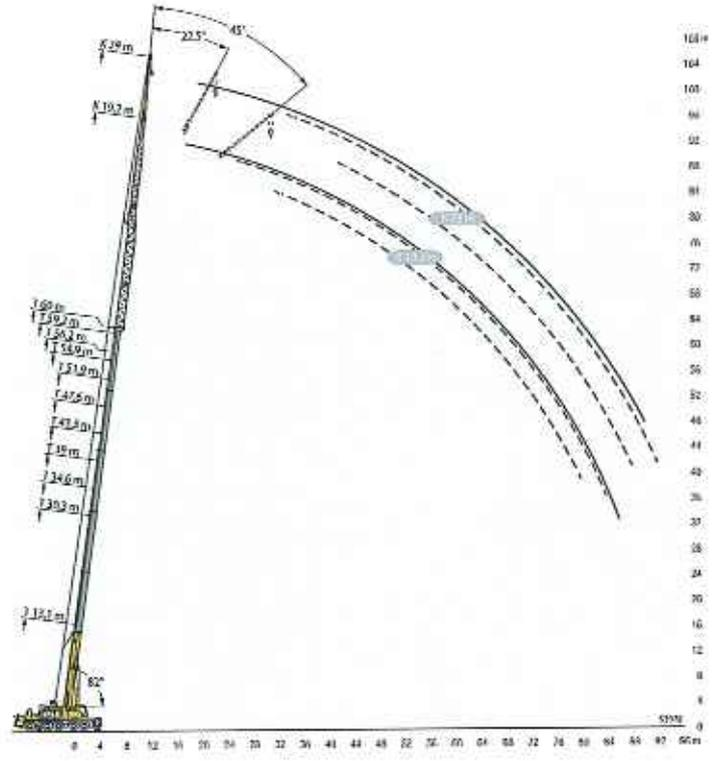
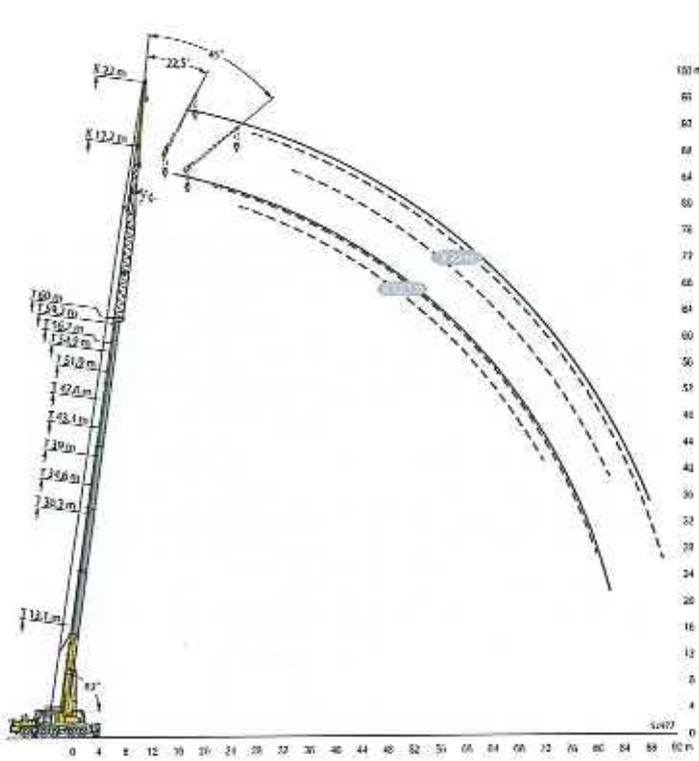

定格総荷重表 TVNZK(油圧チルトジブ)

TVNZK



T	13,1 m + 14 m			30,3 m + 14 m			34,6 m + 14 m			39 m + 14 m			43,3 m + 14 m			47,6 m + 14 m			T
	0°	22,5°	45°	0°	22,5°	45°	0°	22,5°	45°	0°	22,5°	45°	0°	22,5°	45°	0°	22,5°	45°	
5	17,3																		5
6	16,7																		6
7	15,9																		7
8	15,1																		8
9	14,2																		9
10	13,4	12,7																	10
11	12,7	12																	11
12	12	11,4																	12
14	10,8	10,3	9,8																14
16	9,7	9,4	9																16
18	8,9	8,5	8,3																18
20	8,1	7,8	7,7																20
22	7,4	7,2	7,1																22
24	6,8	6,7	6,6																24
26	6,3	6,2	6,2																26
28	5,8	5,8	5,8																28
30	5,4	5,4	5,4																30
32	5	5	5,1																32
34	4,7	4,7	4,8																34
36	4,4	4,4																	36
38																			38
40																			40
42																			42
44																			44
46																			46
48																			48
50																			50
52																			52
54																			54
56																			56
58																			58
60																			60
62																			62
64																			64
66																			66
68																			68
70																			70
72																			72

T	51,9 m + 14 m			54,9 m + 14 m			58,2 m + 14 m			59,2 m + 14 m			60 m + 14 m			T
	0°	22,5°	45°	0°	22,5°	45°	0°	22,5°	45°	0°	22,5°	45°	0°	22,5°	45°	
14	9,3															14
16	9															16
18	8,7															18
20	8,5	8														20
22	8,2	7,7	7,3													22
24	7,9	7,5	7													24
26	7,6	7,2	6,8													26
28	7,3	6,9	6,6													28
30	7,1	6,7	6,4													30
32	6,8	6,5	6,2													32
34	6,6	6,3	6													34
36	6,3	6	5,9													36
38	6,1	5,8	5,7													38
40	5,9	5,7	5,5													40
42	5,7	5,5	5,4													42
44	5,5	5,3	5,3													44
46	5,3	5,2	5,1													46
48	5,2	5	5													48
50	5	4,9	4,9													50
52	4,8	4,8	4,8													52
54	4,7	4,6	4,7													54
56	4,6	4,5	4,6													56
58	4,4	4,4	4,5													58
60	4,3	4,3	4,4													60
62	4,2	4,2	4,3													62
64	4,1	4,1	4,3													64
66	3,9	4														66
68	3,6	3,7														68
70	3,3	3,4														70
72	3,2	3,2														72
74	2,8															74
76	2,6															76
78																78
80																80
82																82

定格総荷重表 TVNZK(油圧チルトジブ)

TVNZK

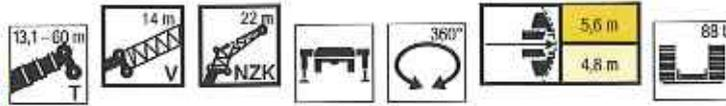

6 7 8 9 10 11 12 14 16 18 20 22 24 26 28 30 32 34 36 38 40 42 44 46 48 50 52 54 56 58 60 62 64 66 68 70 72 74 76 78 80	13,1 m + 14 m			30,3 m + 14 m			34,6 m + 14 m			39 m + 14 m			43,3 m + 14 m			47,6 m + 14 m		
	0°	22,5°	45°	0°	22,5°	45°	0°	22,5°	45°	0°	22,5°	45°	0°	22,5°	45°	0°	22,5°	45°
6	7,5																	
7	7,6																	
8	7,6																	
9	7,5																	
10	7,5				7,6			7,4										
11	7,4				7,6			7,3										
12	7,4				7,5			7,3										
14	7,1				7,4			7,2										
16	6,8				7,1			7,1										
18	6,4				7,1			7,1										
20	5,9				6,8			6,7										
22	5,5				6,1			6,1										
24	5,2				6,5			6,5										
26	4,8				6,2			6,2										
28	4,5				5,9			5,9										
30	4,2				5,6			5,6										
32	3,9				5,3			5,4										
34	3,7				5			5,1										
36	3,4				4,8			4,9										
38	3,2				4,5			4,4										
40	3				4,3			4,4										
42	2,9				4,1			4,2										
44	2,7				3,9			3,8										
46	2,6				3,7			3,7										
48					3,6			3,7										
50					3,5			3,5										
52					3,4			3,5										
54					3,3			3,4										
56					3,2			3,3										
58					3,1			3,2										
60					3			3										
62					2,8			3										
64					2,7			2,9										
66					2,6			2,8										
68					2,6			2,7										
70					2,6			2,6										
72					2,5			2,5										
74					2,4			2,4										
76					2,4			2,4										
78					2,4			2,4										
80					2,1			2,1										

16 18 20 22 24 26 28 30 32 34 36 38 40 42 44 46 48 50 52 54 56 58 60 62 64 66 68 70 72 74 76 78 80 82 84 86 88 90	51,9 m + 14 m			54,9 m + 14 m			56,2 m + 14 m			59,2 m + 14 m			60 m + 14 m		
	0°	22,5°	45°	0°	22,5°	45°	0°	22,5°	45°	0°	22,5°	45°	0°	22,5°	45°
16	5,4			4,6			4,6			4,2			4,2		
18	5,4			4,6			4,6			4,2			4,2		
20	5,3			4,6			4,5			4,2			4,1		
22	5,3			4,5			4,5			4,2			4,1		
24	5,2			4,4			4,4			4,1			4		
26	5			4,4			4,4			4,1			4		
28	4,9			4,3			4,3			4			3,9		
30	4,8			4,2			4,2			4,1			3,8		
32	4,6			4,1			4,1			4			3,7		
34	4,5			4			4			3,9			3,6		
36	4,3			4,1			3,9			3,8			3,5		
38	4,2			4			3,8			3,7			3,4		
40	4			3,8			3,7			3,6			3,3		
42	3,9			3,7			3,6			3,5			3,2		
44	3,8			3,6			3,5			3,4			3,1		
46	3,7			3,5			3,4			3,3			3		
48	3,5			3,4			3,3			3,2			2,9		
50	3,4			3,3			3,2			3,1			2,8		
52	3,3			3,2			3,1			3			2,7		
54	3,2			3,1			3			2,9			2,6		
56	3,1			3			2,9			2,8			2,5		
58	3,1			3			2,8			2,7			2,4		
60	3			2,9			2,7			2,6			2,3		
62	2,9			2,8			2,6			2,5			2,2		
64	2,8			2,7			2,5			2,4			2,1		
66	2,7			2,6			2,4			2,3			2,1		
68	2,7			2,6			2,4			2,3			2,1		
70	2,6			2,5			2,3			2,2			2,1		
72	2,5			2,4			2,2			2,1			2,1		
74	2,5			2,4			2,2			2,1			2,1		
76	2,4			2,3			2,1			2,1			2,1		
78	2,4			2,3			2,1			2,1			2,1		
80	2,3			2,2			2,1			2,1			2,1		
82	2,1			2			2			2			2		
84	1,5			1,9			1,9			1,8			1,8		
86				1,6			1,5			1,6			1,6		
88															
90															

L250_003_23001_00_000 / 41001_00_000

定格総荷重表 TVNZK(油圧チルトジブ)

TVNZK



クレーン 高さ	13,1 m + 14 m 29 m			30,3 m + 14 m 29 m			34,6 m + 14 m 29 m			39 m + 14 m 29 m			43,3 m + 14 m 29 m			47,6 m + 14 m 29 m			
	0°	22,5°	45°	0°	22,5°	45°	0°	22,5°	45°	0°	22,5°	45°	0°	22,5°	45°	0°	22,5°	45°	
8	5,6																		
9	5,6																		
10	5,5																		
11	5,5			5,6															
12	5,4			5,6			5,4												
14	5,3			5,5			5,3			5,1			4,7						
16	5,2			5,4			5,2			5			4,7						
18	5,1			5,3			5,2			4,9			4,6						
20	4,8	4,4		5,3			5,1			4,9			4,6						
22	4,5	4,2		5,2			5			4,8			4,5						
24	4,2	4		5,1	4,4		5	4,3		4,8			4,5						
26	3,9	3,8		4,8	4,2		4,8	4,2		4,7	4,1		4,4	4					
28	3,7	3,6	3,1	4,6	4,1		4,6	4		4,5	4		4,3	3,9					
30	3,4	3,5	3	4,4	3,9		4,4	3,9		4,3	3,9		4,2	3,8					
32	3,2	3,3	2,9	4,2	3,8	3,1	4,2	3,8	3,1	4,1	3,7		4	3,7					
34	3	3,1	2,9	4	3,6	3	4	3,6	3	4	3,6	3	3,9	3,5	2,9				
36	2,9	2,9	2,8	3,8	3,5	3	3,8	3,5	3	3,8	3,5	2,9	3,7	3,4	2,9				
38	2,7	2,8	2,8	3,6	3,4	2,9	3,7	3,4	2,9	3,6	3,4	2,9	3,5	3,3	2,9				
40	2,5	2,6	2,6	3,4	3,2	2,9	3,5	3,3	2,9	3,5	3,3	2,8	3,4	3,2	2,8				
42	2,4	2,4	2,5	3,2	3,1	2,8	3,3	3,2	2,8	3,3	3,2	2,8	3,3	3,1	2,8				
44	2,2	2,3	2,4	3,1	3	2,8	3,2	3	2,8	3,2	3	2,8	3,2	3	2,8				
46	2,1	2,2	2,3	3	2,9	2,8	3	2,9	2,8	3,1	2,9	2,8	3	2,9	2,7				
48	2	2,1	2,2	2,8	2,7	2,7	2,9	2,8	2,7	3	2,8	2,7	2,9	2,8	2,7				
50	1,9	2	2,1	2,7	2,6	2,6	2,8	2,7	2,6	2,8	2,7	2,6	2,8	2,7	2,6				
52	1,8	1,9		2,6	2,5	2,5	2,7	2,6	2,5	2,7	2,6	2,5	2,7	2,6	2,5				
54	1,7			2,4	2,4	2,4	2,5	2,5	2,5	2,6	2,5	2,5	2,6	2,5	2,5				
56				2,3	2,3	2,3	2,4	2,4	2,4	2,5	2,4	2,4	2,5	2,4	2,4				
58				2,2	2,2	2,3	2,3	2,3	2,3	2,4	2,3	2,3	2,4	2,3	2,3				
60				2,1	2,1	2,2	2,2	2,2	2,2	2,3	2,3	2,3	2,3	2,3	2,3				
62				2	2,1	2,2	2,1	2,1	2,2	2,2	2,2	2,2	2,3	2,2	2,2				
64				2	2		2,1	2,1	2,1	2,1	2,1	2,2	2,2	2,1	2,2				
66				1,9	1,9		2	2	2,1	2	2	2,1	2,1	2,1	2,1				
68				1,8	1,9		1,9	1,9		2	2	2,1	2	2	2,1				
70				1,7			1,8	1,9		1,9	1,9		1,9	1,9	2				
72							1,8	1,8		1,8	1,9		1,9	1,9	2				
74							1,7			1,8	1,8		1,8	1,8					
76										1,7	1,8		1,8	1,8					
78										1,7			1,7	1,8					
80										1,4			1,7	1,7					
82													1,6	1,7					
84													1,3						
86																			

L258_III_25001_00_000 / 45001_00_000

定格総荷重表 TVNZK(油圧チルトジブ)

TVNZK

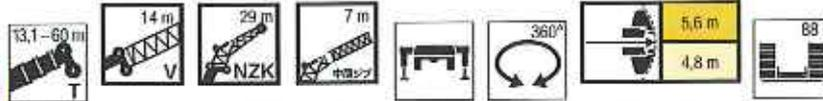

クレーン	51,9 m + 14 m			54,9 m + 14 m			56,2 m + 14 m			59,2 m + 14 m			60 m + 14 m			クレーン
	29 m			29 m			29 m			29 m			29 m			
	0°	22,5°	45°	0°	22,5°	45°	0°	22,5°	45°	0°	22,5°	45°	0°	22,5°	45°	
18	3,8			3,3			3,3			3			3			
20	3,8			3,3			3,3			3			3			
22	3,8			3,2			3,3			3			2,9			
24	3,7			3,2			3,3			3			2,9			
26	3,7			3,2			3,2			3			2,9			
28	3,7			3,2			3,2			2,9			2,9			
30	3,6	3,4		3,1			3,2			2,9			2,8			
32	3,5	3,3		3,1	2,9		3,1	3		2,8	2,6		2,8			
34	3,4	3,2		3	2,8		3,1	2,9		2,8	2,6		2,8	2,6		
36	3,3	3,1		2,9	2,8		3	2,9		2,8	2,6		2,7	2,6		
38	3,2	3	2,7	2,9	2,8		2,9	2,8		2,7	2,6		2,7	2,6		
40	3,1	2,9	2,7	2,8	2,7	2,5	2,8	2,7	2,5	2,7	2,6	2,3	2,6	2,5		
42	3	2,9	2,7	2,7	2,6	2,5	2,8	2,7	2,5	2,6	2,5	2,3	2,6	2,5	2,2	
44	2,9	2,8	2,6	2,6	2,6	2,4	2,7	2,6	2,5	2,5	2,5	2,4	2,5	2,4	2,3	
46	2,8	2,7	2,6	2,6	2,5	2,4	2,6	2,5	2,4	2,5	2,4	2,3	2,4	2,4	2,3	
48	2,7	2,6	2,5	2,5	2,4	2,3	2,5	2,4	2,4	2,4	2,3	2,3	2,4	2,3	2,2	
50	2,7	2,5	2,4	2,4	2,3	2,3	2,5	2,4	2,3	2,3	2,3	2,2	2,3	2,3	2,2	
52	2,6	2,5	2,4	2,4	2,3	2,2	2,4	2,3	2,3	2,3	2,2	2,2	2,3	2,2	2,2	
54	2,5	2,4	2,3	2,3	2,2	2,1	2,3	2,3	2,2	2,2	2,2	2,1	2,2	2,2	2,1	
56	2,4	2,3	2,3	2,2	2,1	2,1	2,3	2,2	2,1	2,2	2,1	2,1	2,2	2,1	2,1	
58	2,3	2,3	2,2	2,2	2	2	2,2	2,1	2,1	2,1	2	2	2,1	2	2	
60	2,3	2,2	2,2	2,1	2	2	2,1	2,1	2	2,1	2	2	2	2	2	
62	2,2	2,1	2,2	2	1,9	1,9	2,1	2	2	2	1,9	1,9	2	1,9	1,9	
64	2,1	2,1	2,1	2	1,9	1,8	2	1,9	1,9	1,9	1,9	1,8	1,9	1,9	1,8	
66	2,1	2	2,1	1,9	1,8	1,8	2	1,9	1,9	1,9	1,8	1,8	1,9	1,8	1,8	
68	2	2	2	1,8	1,7	1,8	1,9	1,8	1,8	1,8	1,7	1,8	1,8	1,7	1,8	
70	1,9	1,9	2	1,8	1,7	1,7	1,8	1,8	1,8	1,8	1,7	1,7	1,8	1,7	1,7	
72	1,9	1,9	1,9	1,7	1,6	1,7	1,8	1,7	1,7	1,7	1,7	1,7	1,7	1,7	1,7	
74	1,8	1,8	1,9	1,7	1,6	1,6	1,7	1,7	1,7	1,7	1,6	1,6	1,7	1,6	1,6	
76	1,8	1,8	1,9	1,6	1,5	1,6	1,7	1,6	1,7	1,6	1,6	1,6	1,6	1,6	1,6	
78	1,7	1,7	1,9	1,6	1,5	1,6	1,6	1,6	1,6	1,6	1,5	1,6	1,6	1,5	1,6	
80	1,7	1,7	1,9	1,5	1,5	1,6	1,6	1,5	1,6	1,6	1,5	1,6	1,5	1,5	1,5	
82	1,6	1,7	1,9	1,5	1,4	1,5	1,5	1,5	1,6	1,5	1,4	1,5	1,5	1,5	1,5	
84	1,6	1,6		1,4	1,4	1,5	1,5	1,5	1,6	1,4	1,4	1,5	1,5	1,4	1,5	
86	1,6	1,6		1,4	1,4		1,5	1,4	1,6	1,4	1,4	1,5	1,4	1,4	1,5	
88	1,4	1,6		1,4	1,4		1,4	1,4		1,4	1,4	1,5	1,3	1,4	1,5	
90	1,2			1,3	1,4		1,3	1,4		1,2	1,4		1,1	1,3		
92				1,1	1,3			1,3		1	1,3			1,2		
94											1,1					

1.259.000_25001_00_000 / 45001_00_000

定格総荷重表 TVNZK(油圧チルトジブ)

TVNZK

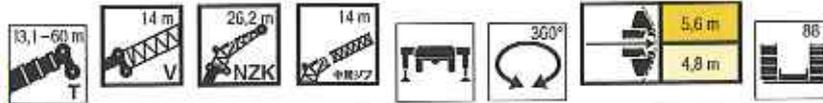

7 8 9 10 11 12 14 16 18 20 22 24 26 28 30 32 34 36 38 40 42 44 46 48 50 52 54 56 58 60 62 64 66 68 70 72 74 76 78 80 82 84	13,1 m + 14 m 26,2 m			30,3 m + 14 m 26,2 m			34,6 m + 14 m 26,2 m			39 m + 14 m 26,2 m			43,3 m + 14 m 26,2 m			47,6 m + 14 m 26,2 m			7 8 9 10 11 12 14 16 18 20 22 24 26 28 30 32 34 36 38 40 42 44 46 48 50 52 54 56 58 60 62 64 66 68 70 72 74 76 78 80 82 84		
	0°	22,5°	45°	0°	22,5°	45°	0°	22,5°	45°	0°	22,5°	45°	0°	22,5°	45°	0°	22,5°	45°			
	7,5 7,4 7,4 7,3 7,2 7,1 6,8 6,3 5,8 5,4 5 4,6 4,3 4 3,7 3,4 3,2 3 2,8 2,6 2,5 2,3 2,2 2,1 2			5,6 5,3 5 4,9 4,6 4,4 4,1 3,9 3,7 3,5 3,4 3,2 3 2,9 2,7 2,5 2,4 2,3 2,2 2,1 2			7,4 7,4 7,3 7,1 6,9 6,6 6,2 5,9 5,5 5,2 4,9 4,4 4,1 3,9 3,7 3,5 3,4 3,3 3,1 3 2,9 2,8 2,7 2,6 2,5 2,4 2,3 2,2 2,1 1,9			7,1 6,9 6,8 6,7 6,5 6,2 5,9 5,6 5,3 5 4,7 4,5 4,3 4,1 3,9 3,7 3,5 3,4 3,3 3,2 3,1 3 2,9 2,8 2,7 2,6 2,5 2,4 2,3 2,2 2,1 1,9			6,6 6,5 6,4 6,4 6,2 6 5,7 5,4 5,2 4,9 4,4 4,2 4,1 3,9 3,8 3,6 3,5 3,4 3,3 3,2 3,1 3 2,9 2,8 2,7 2,6 2,5 2,4 2,3 2,2 2,1 2			6 6 5,9 5,8 5,7 5,4 5,2 5 4,8 4,6 4,3 4,1 3,9 3,8 3,6 3,5 3,4 3,3 3,2 3 2,9 2,8 2,7 2,6 2,5 2,4 2,3 2,2 2,1 2				5,4 5,3 5,2 5 4,8 4,7 4,5 4,3 3,9 3,8 3,6 3,5 3,4 3,3 3,2 3 2,9 2,8 2,7 2,6 2,5 2,4 2,3 2,2 2,1 2	
7	7,5																				
8	7,4																				
9	7,4																				
10	7,3																				
11	7,2				7,4			7,1													
12	7,1				7,4			7,1			6,6										
14	6,8				7,3			6,9			6,5										
16	6,3				7,1			6,8			6,4										
18	5,8	5,6			6,9			6,7			6,4										
20	5,4	5,3			6,6			6,5			6,2										
22	5	4,9			6,2	5,5		6,2	5,4		6										
24	4,6	4,6			5,9	5,3		5,9	5,2		5,7	5,1									
26	4,3	4,3	3,7		5,5	5		5,6	5		5,4	4,9									
28	4	3,9	3,6		5,2	4,8	3,8	5,3	4,7		5,2	4,7									
30	3,7	3,7	3,5		4,9	4,5	3,7	5	4,5	3,7	4,9	4,4	3,6								
32	3,4	3,4	3,3		4,6	4,3	3,6	4,7	4,3	3,6	4,7	4,2	3,5								
34	3,2	3,2	3,2		4,4	4	3,5	4,5	4,1	3,5	4,4	4	3,5								
36	3	3	3		4,1	3,8	3,4	4,2	3,9	3,4	4,2	3,9	3,4								
38	2,8	2,8	2,9		3,9	3,6	3,4	4	3,7	3,4	4	3,7	3,4								
40	2,6	2,7	2,7		3,7	3,4	3,3	3,8	3,5	3,3	3,8	3,5	3,3								
42	2,5	2,5	2,6		3,5	3,3	3,1	3,6	3,3	3,2	3,6	3,4	3,2								
44	2,3	2,4	2,5		3,3	3,1	3	3,4	3,2	3,1	3,5	3,2	3								
46	2,2	2,2	2,4		3,1	3	2,9	3,3	3,1	3	3,3	3,1	3								
48	2,1	2,1	2,3		3	2,9	2,8	3,1	3	2,9	3,2	3	2,9								
50	2	2			2,8	2,8	2,7	3	2,8	2,8	3	2,9	2,8								
52					2,7	2,6	2,6	2,8	2,7	2,7	2,9	2,8	2,7								
54					2,6	2,5	2,6	2,7	2,6	2,6	2,8	2,7	2,6								
56					2,5	2,4	2,5	2,6	2,5	2,5	2,7	2,6	2,6								
58					2,3	2,3	2,4	2,5	2,4	2,5	2,6	2,5	2,5								
60					2,2	2,2	2,3	2,4	2,3	2,4	2,5	2,4	2,4								
62					2,2	2,2		2,3	2,2	2,3	2,3	2,3	2,4								
64					2,1	2,1		2,2	2,2	2,3	2,3	2,2	2,3								
66					2	2		2,1	2,1		2,2	2,2	2,3								
68					1,9			2	2		2,1	2,1									
70								1,9	2		2	2									
72								1,9			2	2									
74											1,9	2									
76											1,8										
78																					
80																					
82																					
84																					

1 258-003-24001_00_000 / 41001_00_000

定格総荷重表 TVNZK(油圧チルトジブ)

TVNZK

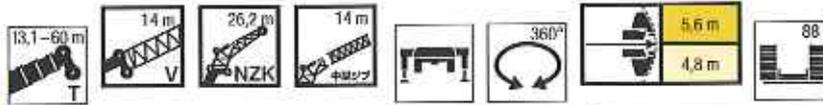

16 18 20 22 24 26 28 30 32 34 36 38 40 42 44 46 48 50 52 54 56 58 60 62 64 66 68 70 72 74 76 78 80 82 84 86 88 90 92	51,9 m + 14 m			54,9 m + 14 m			56,2 m + 14 m			59,2 m + 14 m			60 m + 14 m			16 18 20 22 24 26 28 30 32 34 36 38 40 42 44 46 48 50 52 54 56 58 60 62 64 66 68 70 72 74 76 78 80 82 84 86 88 90 92
	26,2 m			26,2 m			26,2 m			26,2 m			26,2 m			
	0°	22,5°	45°	0°	22,5°	45°	0°	22,5°	45°	0°	22,5°	45°	0°	22,5°	45°	
16	4,7															
18	4,7			3,9			4									
20	4,6			3,9			3,9			3,5						
22	4,6			3,8			3,9			3,5				3,4		
24	4,5			3,8			3,9			3,4				3,4		
26	4,4			3,7			3,8			3,4				3,3		
28	4,2	3,9		3,6			3,7			3,3				3,2		
30	4,1	3,7		3,5	3,2		3,6	3,3		3,3				3,2		
32	3,9	3,6		3,4	3,2		3,5	3,3		3,2	3			3,2	2,9	
34	3,8	3,5		3,3	3,1		3,4	3,2		3,1	2,9			3,1	2,9	
36	3,6	3,4	3,1	3,2	3,1		3,3	3,1		3,1	2,9			3	2,9	
38	3,5	3,3	3	3,1	3	2,8	3,2	3	2,8	3	2,8	2,6		3	2,8	2,5
40	3,4	3,2	3	3	2,9	2,6	3,1	2,9	2,8	2,9	2,8	2,6		2,9	2,8	2,6
42	3,3	3,1	2,9	3	2,8	2,7	3	2,9	2,7	2,8	2,7	2,6		2,8	2,7	2,5
44	3,2	3	2,8	2,9	2,7	2,6	2,9	2,8	2,6	2,8	2,6	2,5		2,7	2,6	2,5
46	3,1	2,9	2,8	2,8	2,7	2,6	2,8	2,7	2,6	2,7	2,6	2,5		2,7	2,6	2,5
48	3	2,8	2,7	2,7	2,6	2,5	2,8	2,6	2,5	2,6	2,5	2,4		2,6	2,5	2,4
50	2,9	2,7	2,6	2,6	2,5	2,4	2,7	2,6	2,5	2,5	2,4	2,4		2,5	2,4	2,4
52	2,8	2,6	2,6	2,6	2,4	2,3	2,6	2,5	2,4	2,5	2,4	2,3		2,5	2,4	2,3
54	2,7	2,6	2,5	2,5	2,3	2,2	2,5	2,4	2,3	2,4	2,3	2,2		2,4	2,3	2,2
56	2,6	2,5	2,5	2,4	2,2	2,2	2,4	2,3	2,3	2,3	2,2	2,2		2,3	2,2	2,2
58	2,5	2,4	2,4	2,3	2,2	2,1	2,4	2,2	2,2	2,3	2,2	2,1		2,3	2,1	2,1
60	2,4	2,3	2,4	2,2	2,1	2,1	2,3	2,2	2,1	2,2	2,1	2,1		2,2	2,1	2,1
62	2,4	2,3	2,3	2,1	2	2	2,2	2,1	2,1	2,1	2	2		2,1	2	2
64	2,3	2,2	2,2	2,1	1,9	1,9	2,2	2	2	2,1	2	2		2,1	2	2
66	2,2	2,1	2,2	2	1,9	1,9	2,1	2	2	2	1,9	1,9		2	1,9	1,9
68	2,1	2,1	2,2	1,9	1,8	1,9	2	1,9	1,9	1,9	1,8	1,9		1,9	1,8	1,8
70	2,1	2	2,1	1,9	1,8	1,8	1,9	1,9	1,9	1,9	1,8	1,8		1,9	1,8	1,8
72	2	2	2,1	1,8	1,7	1,8	1,9	1,8	1,8	1,8	1,7	1,8		1,8	1,7	1,8
74	1,9	1,9	2,1	1,7	1,7	1,7	1,8	1,8	1,8	1,8	1,7	1,7		1,8	1,7	1,7
76	1,9	1,9	2,1	1,7	1,6	1,7	1,8	1,7	1,8	1,7	1,7	1,7		1,7	1,7	1,7
78	1,8	1,9	2	1,6	1,6	1,7	1,7	1,7	1,8	1,7	1,6	1,7		1,7	1,6	1,7
80	1,8	1,8	2	1,6	1,6	1,7	1,7	1,6	1,7	1,6	1,6	1,7		1,6	1,6	1,7
82	1,8	1,8		1,6	1,5	1,7	1,6	1,6	1,7	1,6	1,5	1,6		1,6	1,5	1,6
84	1,7	1,8		1,5	1,5	1,7	1,6	1,6	1,7	1,5	1,5	1,6		1,5	1,5	1,6
86	1,5	1,7		1,5	1,5		1,5	1,6		1,5	1,5	1,6		1,4	1,5	1,6
88	1			1,4	1,5		1,4	1,5		1,3	1,5			1,2	1,4	
90				1				1,3		1,1	1,3			1	1,2	
92								1,3			1,1					

I 259_003_24001_00_000 / 44001_00_000

定格総荷重表 TVNZK(油圧チルトジブ)

TVNZK



9 10 11 12 14 16 18 20 22 24 26 28 30 32 34 36 38 40 42 44 46 48 50 52 54 56 58 60 62 64 66 68 70 72 74 76 78 80 82 84 86 88	13,1 m + 14 m 36 m			30,3 m + 14 m 36 m			34,6 m + 14 m 36 m			39 m + 14 m 36 m			43,3 m + 14 m 36 m			47,6 m + 14 m 36 m			9 10 11 12 14 16 18 20 22 24 26 28 30 32 34 36 38 40 42 44 46 48 50 52 54 56 58 60 62 64 66 68 70 72 74 76 78 80 82 84 86 88
	0°	22,5°	45°	0°	22,5°	45°	0°	22,5°	45°	0°	22,5°	45°	0°	22,5°	45°	0°	22,5°	45°	
9	4																		9
10	4																		10
11	3,9																		11
12	3,9			4															12
14	3,8			3,9			3,8			3,6			3,3						14
16	3,7			3,9			3,7			3,5			3,3			3			16
18	3,6			3,8			3,7			3,4			3,2			3			18
20	3,5			3,7			3,6			3,4			3,2			3			20
22	3,4			3,7			3,6			3,4			3,2			3			22
24	3,2	2,8		3,6			3,5			3,4			3,2			2,8			24
26	3,1	2,7		3,5			3,5			3,3			3,1			2,9			26
28	2,9	2,6		3,4	2,8		3,4	2,8		3,3			3,1			2,9			28
30	2,8	2,5		3,3	2,7		3,3	2,7		3,2	2,7		3,1	2,5		2,9			30
32	2,6	2,4		3,2	2,6		3,2	2,6		3,1	2,6		3	2,5		2,8	2,4		32
34	2,5	2,3	1,9	3	2,5		3	2,5		3	2,5		2,9	2,5		2,8	2,4		34
36	2,3	2,2	1,8	2,9	2,4		2,9	2,4		2,9	2,4		2,8	2,4		2,7	2,3		36
38	2,2	2,1	1,8	2,8	2,4	1,9	2,8	2,4	1,9	2,8	2,3		2,7	2,3		2,6	2,2		38
40	2,1	2	1,8	2,7	2,3	1,9	2,7	2,3	1,9	2,7	2,3	1,8	2,7	2,2	1,8	2,5	2,2		40
42	1,9	1,9	1,7	2,6	2,2	1,8	2,6	2,2	1,8	2,6	2,2	1,8	2,6	2,2	1,8	2,5	2,1	1,7	42
44	1,8	1,8	1,7	2,5	2,1	1,8	2,5	2,1	1,8	2,5	2,1	1,8	2,5	2,1	1,8	2,4	2,1	1,7	44
46	1,7	1,8	1,7	2,4	2,1	1,8	2,4	2,1	1,8	2,4	2,1	1,7	2,4	2,1	1,7	2,3	2	1,7	46
48	1,6	1,7	1,7	2,2	2	1,7	2,3	2	1,7	2,3	2	1,7	2,3	2	1,7	2,2	2	1,7	48
50	1,5	1,6	1,6	2,1	2	1,7	2,2	2	1,7	2,2	2	1,7	2,2	2	1,7	2,1	1,9	1,7	50
52	1,4	1,5	1,6	2	1,9	1,7	2,1	1,9	1,7	2,1	1,9	1,7	2,1	1,9	1,7	2	1,9	1,6	52
54	1,3	1,4	1,5	1,9	1,8	1,7	2	1,9	1,7	2	1,9	1,7	2	1,9	1,6	2	1,8	1,6	54
56	1,2	1,3	1,4	1,8	1,8	1,7	1,9	1,8	1,7	1,9	1,8	1,6	1,9	1,8	1,6	1,9	1,8	1,6	56
58	1,1	1,2		1,7	1,7	1,6	1,8	1,7	1,6	1,8	1,8	1,6	1,8	1,8	1,6	1,8	1,7	1,6	58
60	1,1	1,2		1,6	1,6	1,6	1,7	1,7	1,6	1,8	1,7	1,6	1,8	1,7	1,6	1,7	1,7	1,6	60
62				1,6	1,5	1,6	1,6	1,6	1,6	1,7	1,6	1,6	1,7	1,6	1,6	1,7	1,6	1,6	62
64				1,5	1,5	1,5	1,6	1,5	1,6	1,6	1,6	1,6	1,6	1,6	1,6	1,6	1,6	1,5	64
66				1,4	1,4	1,5	1,5	1,5	1,5	1,5	1,5	1,5	1,5	1,5	1,5	1,5	1,5	1,5	66
68				1,3	1,4	1,4	1,4	1,4	1,5	1,5	1,4	1,5	1,5	1,5	1,5	1,5	1,4	1,5	68
70				1,3	1,3		1,3	1,3	1,4	1,4	1,4	1,4	1,4	1,4	1,4	1,4	1,4	1,4	70
72				1,2	1,2		1,3	1,3	1,4	1,3	1,3	1,4	1,4	1,4	1,4	1,4	1,3	1,4	72
74				1,1	1,2		1,2	1,2		1,3	1,3	1,4	1,3	1,3	1,4	1,3	1,3	1,4	74
76				1,1			1,2	1,2		1,2	1,2	1,3	1,3	1,3	1,3	1,3	1,2	1,3	76
78				1,1			1,1	1,2		1,2	1,2		1,2	1,2	1,3	1,2	1,2	1,3	78
80							1,1			1,1	1,2		1,1	1,2	1,3	1,2	1,2	1,3	80
82							1,1			1,1	1,1		1,1	1,1		1,1	1,1	1,3	82
84										1			1,1	1,1		1,1	1,1	1,3	84
86													1	1,1		1	1,1		86
88													1			1	1,1		88

t_259_001_20001_00_000/46001_00_000

定格総荷重表 TVNZK(油圧チルトジブ)

TVNZK

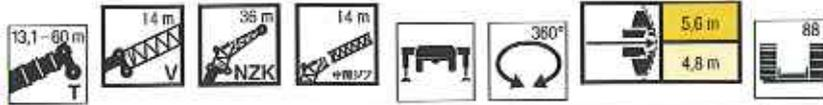

クレーン 高さ	51,9 m + 14 m			54,9 m + 14 m			56,2 m + 14 m			59,2 m + 14 m			60 m + 14 m			クレーン 高さ
	36 m			36 m			36 m			36 m			36 m			
	0°	22,5°	45°	0°	22,5°	45°	0°	22,5°	45°	0°	22,5°	45°	0°	22,5°	45°	
18	2,7															18
20	2,7			2,3			2,3									20
22	2,7			2,3			2,3			2,1			1,6			22
24	2,7			2,3			2,3			2,1			1,6			24
26	2,6			2,3			2,3			2,1			1,6			26
28	2,6			2,3			2,3			2,1			1,6			28
30	2,6			2,2			2,3			2,1			1,6			30
32	2,6			2,2			2,3			2			1,6			32
34	2,5	2,3		2,2			2,2			2			1,6			34
36	2,5	2,2		2,2	2		2,2	2		2			1,6			36
38	2,4	2,1		2,1	2		2,2	2		2	1,8		1,6	1,7		38
40	2,4	2,1		2,1	2		2,1	2		1,9	1,8		1,6	1,7		40
42	2,3	2		2	1,9		2,1	1,9		1,9	1,8		1,6	1,7		42
44	2,2	2	1,7	2	1,9		2	1,9		1,9	1,8		1,6	1,7		44
46	2,1	2	1,7	1,9	1,8	1,6	1,9	1,9	1,6	1,8	1,7		1,6	1,7		46
48	2,1	1,9	1,6	1,9	1,8	1,6	1,9	1,8	1,6	1,8	1,7	1,5	1,6	1,7	1,4	48
50	2	1,9	1,6	1,8	1,8	1,6	1,8	1,8	1,6	1,7	1,7	1,5	1,6	1,7	1,5	50
52	1,9	1,8	1,6	1,7	1,7	1,5	1,8	1,7	1,5	1,7	1,6	1,5	1,6	1,6	1,5	52
54	1,9	1,8	1,6	1,7	1,6	1,5	1,7	1,7	1,5	1,6	1,6	1,5	1,6	1,6	1,5	54
56	1,8	1,7	1,6	1,6	1,6	1,5	1,7	1,6	1,5	1,6	1,5	1,5	1,6	1,5	1,4	56
58	1,7	1,7	1,6	1,6	1,5	1,5	1,6	1,6	1,5	1,5	1,5	1,5	1,5	1,5	1,4	58
60	1,7	1,6	1,5	1,5	1,5	1,5	1,6	1,5	1,5	1,5	1,4	1,4	1,5	1,4	1,4	60
62	1,6	1,6	1,5	1,5	1,4	1,4	1,5	1,5	1,5	1,4	1,4	1,4	1,4	1,4	1,4	62
64	1,6	1,5	1,5	1,4	1,4	1,4	1,4	1,4	1,4	1,4	1,3	1,4	1,4	1,3	1,4	64
66	1,5	1,4	1,5	1,4	1,3	1,3	1,4	1,4	1,4	1,3	1,3	1,3	1,3	1,3	1,3	66
68	1,4	1,4	1,4	1,3	1,3	1,3	1,4	1,3	1,3	1,3	1,3	1,3	1,3	1,2	1,3	68
70	1,4	1,4	1,4	1,3	1,2	1,2	1,3	1,3	1,3	1,2	1,2	1,2	1,2	1,2	1,2	70
72	1,3	1,3	1,4	1,2	1,2	1,2	1,3	1,2	1,3	1,2	1,2	1,2	1,2	1,2	1,2	72
74	1,3	1,3	1,3	1,2	1,1	1,2	1,2	1,2	1,2	1,1	1,1	1,2	1,1	1,1	1,2	74
76	1,2	1,2	1,3	1,1	1,1	1,1	1,2	1,1	1,2	1,1	1,1	1,1	1,1	1,1	1,1	76
78	1,2	1,2	1,3	1,1	1	1,1	1,1	1,1	1,1	1,1	1	1,1	1,1	1	1,1	78
80	1,1	1,1	1,2	1		1,1	1,1	1	1,1	1		1,1	1		1,1	80
82	1,1	1,1	1,2			1	1	1	1,1			1			1	82
84	1,1	1,1	1,2						1,1			1			1	84
86	1	1,1	1,2						1							86
88		1	1,2						1							88
90		1							1							90
92		1							1							92

L_25a_000_26001_00_005 / 46001_00_000

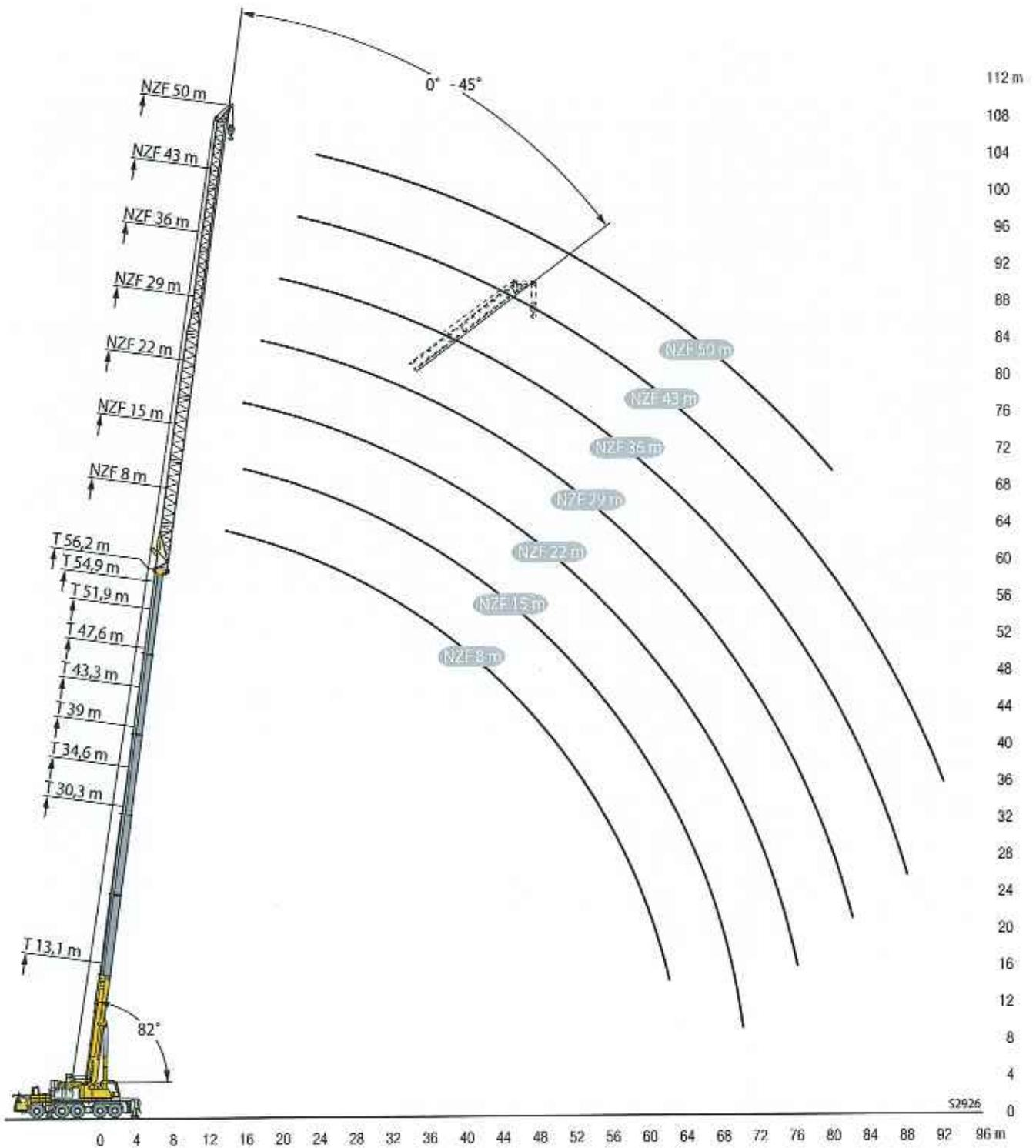

定格総荷重表 TNZF(固定式ジブ)

TNZF

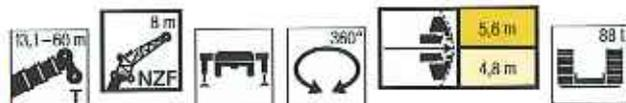

吊钩高度 (m)	13,1 m + 1 m*			30,3 m + 1 m*			34,6 m + 1 m*			39 m + 1 m*			43,3 m + 1 m*			47,6 m + 1 m*			吊钩高度 (m)
	8 m			8 m			8 m			8 m			8 m			8 m			
	0°	22,5°	45°	0°	22,5°	45°	0°	22,5°	45°	0°	22,5°	45°	0°	22,5°	45°	0°	22,5°	45°	
3,5	41,2																		3,5
4	41,2																		4
4,5	40,3																		4,5
5	39																		5
6	36,5																		6
7	34,2	27,7		41,2															7
8	32	26,3		40,6			39,4												8
9	29,9	25,1	22,1	39,1			38,2			35,6									9
10	27,9	24	21,4	37,7	28		37,1			34,9			31,6						10
11	26	22,9	20,8	36,4	27,2		36	27,2		34,1			31,1			27,3			11
12	24,4	21,7	20,1	35,1	26,5	22,2	34,9	26,5		33,3	26		30,6			27,1			12
14	21,7	19,8	18,8	32,6	25,1	21,4	32,7	25,2	21,5	31,5	24,9	21,3	29,4	24,1		26,3			14
16	19,6	18,3	17,8	30,2	24	20,8	30,7	24,1	20,9	29,9	23,9	20,7	28,2	23,2	20,4	25,6	22,1		16
18	17,9	17,2	17,5	28	22,8	20,2	29	23,1	20,4	28,5	23	20,3	27	22,4	20	24,8	21,5	19,6	18
20	16,6	16,7		25,9	21,6	19,5	27,3	22,2	19,8	27,1	22,2	19,9	25,6	21,7	19,7	23,3	21	19,3	20
22				24,2	20,5	18,9	25,5	21,2	19,2	25,7	21,4	19,4	24	21,1	19,3	21,8	20,4	19	22
24				22,6	19,6	18,3	24	20,3	18,7	23,7	20,7	18,9	22	20,6	18,9	20,4	19,7	18,7	24
26				21,3	18,8	17,9	22,7	19,5	18,3	21,7	20	18,5	20,3	20	18,5	19	18,5	18,2	26
28				20,1	18,1	17,6	21,4	18,8	17,9	20	19,2	18,1	18,7	18,9	18,1	17,8	17,5	17,3	28
30				18,1	17,6	17,5	19,6	18,2	17,6	18,4	18,3	17,8	17,3	17,5	17,3	16,5	16,5	16,4	30
32				18,3	17,1	17,5	17,8	17,7	17,5	17	17,3	17,3	16	16,2	16,5	15,3	15,5	15,5	32
34				16,9	16,8	17	16,1	16,4	16,5	15,4	15,8	16	14,9	15,1	15,3	14,2	14,5	14,6	34
36				15,2	15,6		14,7	15	15	14	14,4	14,5	13,8	14	14,2	13,2	13,5	13,7	36
38							13,5	13,7	13,8	12,8	13,1	13,1	13,1	13	13,1	12,3	12,5	12,7	38
40							12,3	12,5		11,7	11,9	11,9	12	12,3	12,4	11,5	11,7	11,8	40
42							6,3			10,7	10,8	10,8	11	11,2	11,3	10,5	10,7	10,9	42
44										9,7	9,9		10,1	10,3	10,3	10	10	10,1	44
46										7,2			9,3	9,4	9,4	9,4	9,5	9,6	46
48													8,6	8,6		8,6	8,8	8,8	48
50													7	6,6		8	8,1	8	50
52																7,4	7,4		52
54																5,9	5,9		54

吊钩高度 (m)	51,9 m + 1 m*			54,9 m + 1 m*			56,2 m + 1 m*			59,2 m + 1 m*			60 m + 1 m*			吊钩高度 (m)
	8 m			8 m			8 m			8 m			8 m			
	0°	22,5°	45°	0°	22,5°	45°	0°	22,5°	45°	0°	22,5°	45°	0°	22,5°	45°	
12	20,9															12
14	22,9			17,9			19			16,3						14
16	22	20,4		17,3			18,3			15,9			15,6			16
18	20,9	19,9	18,8	16,5	15,6		17,6	16,4		15,5	15		15,2			18
20	19,7	18,9	18,5	15,7	14,9	14,2	16,7	15,6	15	15	14,5		14,8	14,3		20
22	18,6	17,9	17,7	14,9	14,1	13,6	15,9	14,9	14,4	14,4	13,8	13,4	14,2	13,8	13,3	22
24	17,6	17	16,8	14,1	13,5	13	15,1	14,3	13,8	13,7	13,2	12,8	13,6	13,2	12,8	24
26	16,7	16,1	16	13,3	12,8	12,5	14,4	13,7	13,2	13,1	12,6	12,3	13	12,5	12,3	26
28	15,8	15,3	15,2	12,6	12,2	12	13,6	13,1	12,7	12,4	12	11,9	12,3	12	11,9	28
30	14,9	14,5	14,5	11,9	11,6	11,5	13	12,6	12,3	11,8	11,5	11,4	11,7	11,5	11,4	30
32	14,2	13,8	13,8	11,2	11	11	12,4	12,1	11,9	11,2	11	11	11,1	11	10,9	32
34	13,4	13,2	13,2	10,6	10,5	10,5	11,8	11,6	11,5	10,6	10,5	10,5	10,6	10,5	10,5	34
36	12,6	12,5	12,6	10	10	10	11,3	11,1	11,1	10,1	10	10	10,1	10	10	36
38	11,8	11,9	12	9,5	9,4	9,5	10,7	10,6	10,7	9,6	9,5	9,6	9,6	9,5	9,6	38
40	11,1	11,3	11,4	9	9	9	10,3	10,2	10,3	9,1	9,1	9,2	9,1	9,1	9,2	40
42	10,4	10,6	10,7	8,5	8,5	8,6	9,8	9,7	9,8	8,7	8,7	8,7	8,7	8,7	8,8	42
44	9,7	9,9	10	8,1	8,1	8,2	9,4	9,4	9,5	8,3	8,3	8,4	8,3	8,3	8,4	44
46	8,9	9,1	9,2	7,7	7,7	7,8	9	9	9,1	7,9	7,9	8	7,9	7,9	8	46
48	8,3	8,3	8,5	7,3	7,3	7,4	8,4	8,6	8,7	7,5	7,5	7,6	7,5	7,6	7,7	48
50	8	8	8,1	6,9	7	7	7,8	8	8	7,2	7,2	7,3	7,1	7,2	7,3	50
52	7,6	7,6	7,7	6,6	6,6	6,7	7,1	7,3	7,3	6,9	6,9	7	6,8	6,9	7	52
54	7	7,1	7,1	6,3	6,3	6,4	6,5	6,7	6,7	6,5	6,6	6,7	6,4	6,5	6,6	54
56	6,5	6,6		6	6	6,1	6	6,1	6,1	6	6,2	6,2	5,9	6,1	6,1	56
58	4,8	4,9		5,7	5,7		5,5	5,6	5,5	5,5	5,6	5,6	5,4	5,6	5,6	58
60				5,2	5,4		5	5,1		5	5,1	5,1	5	5,1	5	60
62				2,6			3,7	3,8		4,6	4,7	4,6	4,5	4,6	4,5	62
64										3,9	4,1		4,1	4,2		64
66										2,1			2,7			66

7979-

1_259_001_10001_00_000/30001_00_000

定格総荷重表 TNZF(固定式ジブ)

TNZF

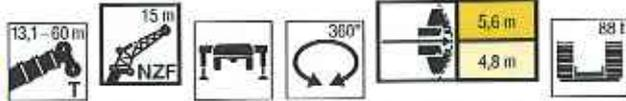

Jib Length (m)	13.1 m + 1 m*			30.3 m + 1 m*			34.6 m + 1 m*			39 m + 1 m*			43.3 m + 1 m*			47.6 m + 1 m*			Capacity (t)
	15 m			15 m			15 m			15 m			15 m			15 m			
	0°	22.5°	45°	0°	22.5°	45°	0°	22.5°	45°	0°	22.5°	45°	0°	22.5°	45°	0°	22.5°	45°	
4.5	27.6																		4.5
5	27.1																		5
6	25.5																		6
7	24																		7
8	22.5			27.7															8
9	21.1			26.2			25.5												9
10	19.9	14.7		25.2			24.8			23.4									10
11	18.6	14		24.3			24			22.8									11
12	17.3	13.3		23.3			23.2			22.2									12
14	15.2	12	9.8	21.5	14.3		21.5	14.4		20.9									14
16	13.5	11	8.3	19.9	13.3		20.1	13.5		19.6	13.5								16
18	12.1	10.1	8.8	18.4	12.5	9.6	18.8	12.8	9.6	18.5	12.8								18
20	10.9	9.5	8.4	16.8	11.8	9.3	17.6	12.1	9.3	17.5	12.2	9.4							20
22	10	8.9	8.2	15.5	11.2	9	16.2	11.5	9.1	16.6	11.6	9.1							22
24	9.2	8.5	8.2	14.3	10.7	8.8	15.1	11	8.8	15.5	11.1	8.9							24
26	8.6	8.3		13.3	10.2	8.6	14.1	10.5	8.7	14.6	10.7	8.7							26
28				12.5	9.8	8.4	13.2	10.1	8.5	13.7	10.2	8.5							28
30				11.7	9.4	8.3	12.4	9.7	8.3	12.9	9.9	8.4							30
32				11	9.1	8.2	11.7	9.4	8.2	12.2	9.5	8.3							32
34				10.4	8.8	8.2	11.1	9.1	8.2	11.6	9.3	8.2							34
36				9.8	8.6	8.2	10.5	8.8	8.1	11	9	8.1							36
38				9.4	8.4	8.2	10	8.6	8.1	10.5	8.8	8.1							38
40				8.9	8.3		9.6	8.4	8.1	10.1	8.6	8.1							40
42				8.6	8.3		9.2	8.3	8.1	9.7	8.4	8.1							42
44				8.3	8.3		8.8	8.2		9.3	8.3	8.1							44
46							8.5	8.2		8.9	8.2	8.1							46
48							7.8	8.2		8.6	8.2								48
50										8	8.1								50
52										6.2	6.8								52
54																			54
56																			56
58																			58
60																			60
62																			62

Jib Length (m)	51.9 m + 1 m*			54.9 m + 1 m*			56.2 m + 1 m*			59.2 m + 1 m*			60 m + 1 m*			Capacity (t)
	15 m			15 m			15 m			15 m			15 m			
	0°	22.5°	45°	0°	22.5°	45°	0°	22.5°	45°	0°	22.5°	45°	0°	22.5°	45°	
14	15.7															14
16	15.3			13.1						12						16
18	14.9			12.9						11.8						18
20	14.5	11.8		12.5						11.6						20
22	14	11.4		12	10.3					11.4						22
24	13.6	11	8.9	11.5	9.9					11	9.8					24
26	13.2	10.6	8.7	11	9.6	8.4				10.7	9.5	8.3				26
28	12.9	10.3	8.6	10.5	9.2	8.2				10.3	9.2	8.1				28
30	12.5	10	8.4	10	9	8				9.9	8.9	8				30
32	11.9	9.7	8.3	9.6	8.7	7.9				9.5	8.6	7.8				32
34	11.4	9.5	8.3	9.1	8.4	7.7				9	8.3	7.7				34
36	10.9	9.2	8.2	8.7	8.1	7.6				8.6	8.1	7.6				36
38	10.4	9	8.1	8.3	7.8	7.5				8.3	7.8	7.4				38
40	9.9	8.9	8.1	7.9	7.5	7.3				7.9	7.5	7.3				40
42	9.5	8.7	8.1	7.5	7.3	7.1				7.6	7.3	7.2				42
44	9.1	8.6	8.1	7.1	7	7				7.2	7	7				44
46	8.7	8.4	8.1	6.8	6.7	6.8				6.9	6.8	6.8				46
48	8.3	8.2	8.1	6.4	6.5	6.5				6.6	6.6	6.6				48
50	7.8	7.9	8	6.1	6.2	6.3				6.3	6.3	6.4				50
52	7.1	7.5	7.7	5.8	5.9	6				6	6	6.1				52
54	6.5	6.9	7	5.5	5.6	5.7				5.7	5.8	5.9				54
56	6.1	6.3	6.4	5.3	5.3	5.5				5.5	5.5	5.7				56
58	5.8	5.9	6.1	5	5.1	5.2				5.2	5.3	5.4				58
60	5.6	5.7	5.2	4.8	4.9	5				5	5.1	5.2				60
62	5.3	5.4		4.6	4.7	4.8				4.7	4.9	5				62
64	4.4	4.8		4.4	4.5					4.3	4.6	4.6				64
66	2.1			4.2	4.3					4	4.1	4.1				66
68				2.9						3.6	3.8					68
70										3.2	3.4					70
72										2.1						72

*アダプター

L250_004_11001_00_000/31001_00_000

定格総荷重表 TNZF(固定式ジブ)

TNZF

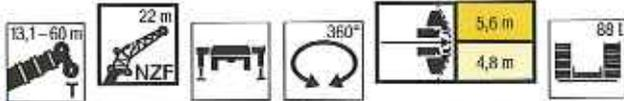

Jib Height (m)	13,1 m + 1 m*			30,3 m + 1 m*			34,6 m + 1 m*			39 m + 1 m*			43,3 m + 1 m*			47,6 m + 1 m*			Jib Height (m)
	22 m			22 m			22 m			22 m			22 m			22 m			
	0°	22,5°	45°	0°	22,5°	45°	0°	22,5°	45°	0°	22,5°	45°	0°	22,5°	45°	0°	22,5°	45°	
6	19,4																		6
7	18,5																		7
8	17,5																		8
9	16,5			19,4															9
10	15,6			18,8															10
11	14,8			18,1			18,3												11
12	14			17,5			17,7			16,8									12
14	12,7			16,2			17,2			15,4									14
16	11,5	10,7		16,2			16			14,5									16
18	10,4	9,9		15			14,9			13,7									18
20	9,3	8,5	7,7	13,9	10,5		14			12,9	9,8								20
22	8,4	8	7,3	13	9,9		13,1	9,9		12,2	9,4								22
24	7,6	7,5	6,9	12,2	9,4		12,4	9,5		11,6	9								24
26	7	7	6,6	11,4	9	7,6	11,6	9	7,3	11,6	9								26
28	6,4	6,6	6,3	10,6	8,6	7,3	11	8,7	7,3	11	8,6	7,3							28
30	5,9	6,3	6,2	9,9	8,2	7,1	10,4	8,3	7,1	10,5	8,3	7,1							30
32	5,5	6	6,2	9,3	7,9	6,8	9,8	8	6,9	10	8	6,9							32
34	5,2	6		8,6	7,6	6,7	9,2	7,7	6,7	9,5	7,7	6,7							34
36				8,1	7,3	6,5	8,6	7,4	6,6	9	7,5	6,6							36
38				7,6	7	6,4	8,1	7,2	6,4	8,5	7,2	6,4							38
40				7,1	6,7	6,3	7,6	6,9	6,3	8,1	7	6,3							40
42				6,7	6,5	6,2	7,2	6,7	6,2	7,7	6,8	6,2							42
44				6,4	6,3	6,2	6,9	6,5	6,2	7,3	6,6	6,1							44
46				6	6,2	6,2	6,5	6,3	6,1	6,9	6,4	6,1							46
48				5,8	6		6,2	6,2	6,1	6,6	6,3	6,1							48
50				5,5	6		5,9	6	6,1	6,3	6,1	6,1							50
52				5,3	6		5,7	5,9		6	6	6,1							52
54							5,5	5,9		5,8	5,9	6,1							54
56							5,3	5,9		5,4	5,9	6							56
58							3,2			4									58
60																			60
62																			62
64																			64
66																			66
68																			68

Jib Height (m)	51,9 m + 1 m*			54,9 m + 1 m*			56,2 m + 1 m*			59,2 m + 1 m*			60 m + 1 m*			Jib Height (m)
	22 m			22 m			22 m			22 m			22 m			
	0°	22,5°	45°	0°	22,5°	45°	0°	22,5°	45°	0°	22,5°	45°	0°	22,5°	45°	
16	11,2			9,4			9,5									16
18	10,9			9,2			9,3									18
20	10,5			9			9,1									20
22	10,2			8,8			8,9									22
24	9,9	8,1		8,6			8,7									24
26	9,5	7,9		8,4	7,1		8,5	7,3								26
28	9,2	7,7		8,2	6,8		8,3	7								28
30	8,9	7,4	6,6	7,9	6,6		8,1	6,8								30
32	8,6	7,2	6,5	7,7	6,4	5,5	7,9	6,6	5,6							32
34	8,4	7,1	6,3	7,4	6,1	5,4	7,7	6,3	5,5							34
36	8,1	6,9	6,2	7,1	5,9	5,2	7,5	6,1	5,4							36
38	7,9	6,7	6,2	6,8	5,8	5,1	7,2	6	5,3							38
40	7,7	6,6	6,1	6,5	5,6	5	6,9	5,8	5,2							40
42	7,4	6,4	6	6,2	5,4	5	6,7	5,6	5,1							42
44	7,2	6,3	5,9	6	5,3	4,9	6,4	5,5	5							44
46	7	6,2	5,9	5,7	5,2	4,8	6,2	5,4	5							46
48	6,8	6,1	5,9	5,5	5	4,7	5,9	5,2	4,9							48
50	6,6	6	5,9	5,3	4,9	4,7	5,7	5,1	4,8							50
52	6,4	5,9	5,9	5,1	4,8	4,7	5,5	5	4,8							52
54	6,2	5,8	5,9	4,9	4,7	4,6	5,3	4,9	4,8							54
56	6	5,7	5,9	4,6	4,5	4,6	5,2	4,8	4,8							56
58	5,6	5,6	5,9	4,4	4,4	4,5	5	4,7	4,8							58
60	5,2	5,5	5,7	4,2	4,3	4,4	4,8	4,6	4,7							60
62	4,7	5,1	5,2	4	4,1	4,2	4,7	4,5	4,7							62
64	4,4	4,7	4,7	3,8	3,9	4	4,5	4,4	4,7							64
66	4,2	4,3		3,6	3,7	3,8	4,2	4,3	4,6							66
68	4,1	4,2		3,5	3,5		3,8	4,1	4,1							68
70	3,8	3,4		3,3	3,4		3,5	3,7								70
72	2,5			3,2	3,3		3,2	3,4								72
74				2,7			2,8	3								74
76							1,7									76
78																78

* アダプター

T258_004_13001_00_000 / 33001_00_000

定格総荷重表 TNZF(固定式ジブ)

TNZF

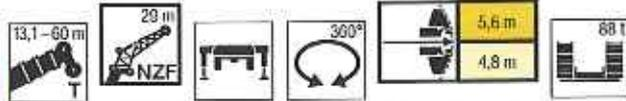

7 8 9 10 11 12 14 16 18 20 22 24 26 28 30 32 34 36 38 40 42 44 46 48 50 52 54 56 58 60 62 64 66 68 70 72 74	13,1 m + 1 m ² 29 m			30,3 m + 1 m ² 29 m			34,6 m + 1 m ² 29 m			39 m + 1 m ² 29 m			43,3 m + 1 m ² 29 m			47,6 m + 1 m ² 29 m			7 8 9 10 11 12 14 16 18 20 22 24 26 28 30 32 34 36 38 40 42 44 46 48 50 52 54 56 58 60 62 64 66 68 70 72 74
	0°	22,5°	45°	0°	22,5°	45°	0°	22,5°	45°	0°	22,5°	45°	0°	22,5°	45°	0°	22,5°	45°	
7	14,2																		
8	13,7																		
9	13,1																		
10	12,4																		
11	11,8				13,9			13,4											
12	11,3				13,4			13											
14	10,2				12,5			12,3			11,7								
16	9,4				11,6			11,5			11,1								
18	8,5	7,4			10,9	7,3		10,8	6,9		10,5	6,8							
20	7,7	6,9			10,2	6,9		10,2	6,6		9,9	6,5							
22	6,9	6,4			9,5	6,9		9,6	6,3		9,4	6,3							
24	6,3	6			8,9	6,6		9	6,3	4,9	8,9	6,3							
26	5,7	5,6	5		8,3	6,6		8,5	6,6	4,8	8,4	6,5							
28	5,2	5,2	4,8		7,8	6,3		8	6,3	4,8	8	6,3							
30	4,8	4,9	4,5		7,2	6	4,9	7,6	6	4,9	7,6	6							
32	4,4	4,6	4,3		6,7	5,7	4,8	7,1	5,8	4,8	7,2	5,8	4,8						
34	4	4,3	4,1		6,2	5,4	4,6	6,6	5,5	4,6	6,8	5,5	4,6						
36	3,8	4,1	4		5,8	5,2	4,5	6,2	5,3	4,5	6,4	5,3	4,5						
38	3,5	3,9	4		5,4	4,9	4,3	5,8	5,1	4,4	6,1	5,1	4,4						
40	3,3	3,8			5,1	4,7	4,2	5,5	4,9	4,3	5,7	4,9	4,3						
42					4,8	4,6	4,1	5,1	4,7	4,2	5,4	4,7	4,2						
44					4,5	4,4	4,1	4,9	4,5	4,1	5,1	4,6	4,1						
46					4,3	4,3	4	4,6	4,4	4	4,9	4,4	4						
48					4	4,1	4	4,4	4,2	4	4,6	4,3	4						
50					3,8	4	4	4,1	4,1	4	4,4	4,2	3,9						
52					3,7	3,9		3,9	4	4	4,2	4	3,9						
54					3,5	3,8		3,8	3,9	4	4	3,9	3,9						
56					3,4	3,8		3,6	3,8	4	3,8	3,9	3,9						
58					3,3			3,5	3,8		3,7	3,8	3,9						
60								3,3	3,8		3,5	3,8	3,9						
62								3,3			3,4	3,7	3,9						
64											3,3	3,7	3,9						
66											3,2	3,7	3,9						
68												3,2	3,7						
70													3,2						
72																			
74																			

16 18 20 22 24 26 28 30 32 34 36 38 40 42 44 46 48 50 52 54 56 58 60 62 64 66 68 70 72 74 76 78 80 82 84	51,9 m + 1 m ² 29 m			54,9 m + 1 m ² 29 m			56,2 m + 1 m ² 29 m			59,2 m + 1 m ² 29 m			60 m + 1 m ² 29 m			16 18 20 22 24 26 28 30 32 34 36 38 40 42 44 46 48 50 52 54 56 58 60 62 64 66 68 70 72 74 76 78 80 82 84
	0°	22,5°	45°	0°	22,5°	45°	0°	22,5°	45°	0°	22,5°	45°	0°	22,5°	45°	
16	8,4															
18	8,2															
20	7,9															
22	7,7															
24	7,5															
26	7,2															
28	7	5,8														
30	6,8	5,6														
32	6,5	5,4														
34	6,3	5,3														
36	6,1	5,1	4,6													
38	5,9	5	4,5													
40	5,7	4,9	4,4													
42	5,6	4,7	4,3													
44	5,4	4,6	4,2													
46	5,3	4,5	4,2													
48	5,1	4,4	4,1													
50	5	4,3	4,1													
52	4,8	4,2	4													
54	4,7	4,1	4													
56	4,5	4,1	4													
58	4,4	4	4													
60	4,2	3,9	4													
62	4,1	3,9	4													
64	4	3,8	4													
66	3,8	3,8	4													
68	3,7	3,8	4													
70	3,5	3,8	3,9													
72	3,7	3,5														
74	3,1	3,2														
76	3	3,1														
78	2,3															
80																
82																
84																

L_259_004_15001_no_000/35001_00_000

定格総荷重表 TNZF(固定式ジブ)

TNZF

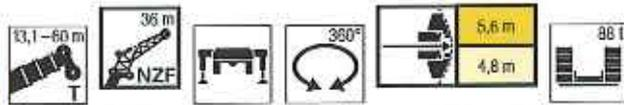

高さ (m)	13,1 m + 1 m*			30,3 m + 1 m*			34,6 m + 1 m*			39 m + 1 m*			43,3 m + 1 m*			47,6 m + 1 m*			
	36 m			36 m			36 m			36 m			36 m			36 m			
	0°	22,5°	45°	0°	22,5°	45°	0°	22,5°	45°	0°	22,5°	45°	0°	22,5°	45°	0°	22,5°	45°	
8	10,4																		
9	10,2																		
10	9,8																		
11	9,5																		
12	9,1																		
14	8,4																		
16	7,7																		
18	7,2																		
20	6,6																		
22	6,1																		
24	5,6	5,4																	
26	5,1	4,7																	
28	4,7	4,4																	
30	4,3	4,1																	
32	3,9	3,9																	
34	3,6	3,6																	
36	3,3	3,4																	
38	3,1	3,2																	
40	2,9	3,1																	
42	2,7	2,9	3,5																
44	2,5	2,8	3,3																
46	2,4	2,7	3,2																
48	2,3	2,7	2,8																
50																			
52																			
54																			
56																			
58																			
60																			
62																			
64																			
66																			
68																			
70																			
72																			
74																			
76																			
78																			
80																			
82																			

高さ (m)	51,9 m + 1 m*			54,9 m + 1 m*			56,2 m + 1 m*			59,2 m + 1 m*			60 m + 1 m*		
	36 m			36 m			36 m			36 m			36 m		
	0°	22,5°	45°	0°	22,5°	45°	0°	22,5°	45°	0°	22,5°	45°	0°	22,5°	45°
18	6,2														
20	6														
22	5,8														
24	5,7														
26	5,5														
28	5,3														
30	5,1														
32	5														
34	4,8	3,9													
36	4,6	3,8													
38	4,5	3,7													
40	4,3	3,6													
42	4,2	3,4													
44	4	3,4	3												
46	3,9	3,3	2,9												
48	3,8	3,2	2,9												
50	3,7	3,1	2,8												
52	3,5	3,1	2,8												
54	3,4	3	2,8												
56	3,3	2,9	2,7												
58	3,2	2,9	2,7												
60	3,1	2,8	2,7												
62	3	2,7	2,7												
64	2,9	2,7	2,7												
66	2,8	2,6	2,7												
68	2,7	2,6	2,7												
70	2,6	2,6	2,7												
72	2,6	2,5	2,7												
74	2,5	2,5	2,7												
76	2,4	2,5													
78	2,4	2,5													
80	2,3	2,5													
82	2,2	2,4													
84	2														
86	1,9														
88	1,8														
90	1,1														

*アタプター

L250_004_18001_00_000 / 38001_00_000

定格総荷重表 TNZF(固定式ジブ)

TNZF

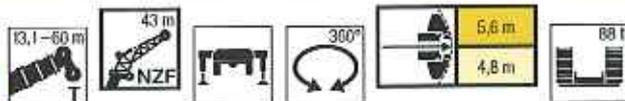

10 11 12 14 16 18 20 22 24 26 28 30 32 34 36 38 40 42 44 46 48 50 52 54 56 58 60 62 64 66 68 70 72 74 76 78 80 82 84 86 88	13,1 m + 1 m*			30,3 m + 1 m*			34,6 m + 1 m*			39 m + 1 m*			43,3 m + 1 m*			47,6 m + 1 m*			10 11 12 14 16 18 20 22 24 26 28 30 32 34 36 38 40 42 44 46 48 50 52 54 56 58 60 62 64 66 68 70 72 74 76 78 80 82 84 86 88
	43 m			43 m			43 m			43 m			43 m			43 m			
	0°	22,5°	45°	0°	22,5°	45°	0°	22,5°	45°	0°	22,5°	45°	0°	22,5°	45°	0°	22,5°	45°	
10	7,8																		
11	7,6																		
12	7,3																		
14	6,8																		
16	6,3																		
18	5,9																		
20	5,4																		
22	5																		
24	4,6																		
26	4,3																		
28	3,9	3,8																	
30	3,5	3,3																	
32	3,2	3,2																	
34	3	3																	
36	2,7	2,8																	
38	2,5	2,6																	
40	2,3	2,4	2,4																
42	2,2	2,3	2,2			2,4													
44	2	2,2	2,1			2,3						2,3							
46	1,9	2,1	2			2,2						2,2							
48	1,8	2	1,9			2,1						2,1							
50	1,6	1,9	1,8			2						2							
52	1,5	1,8	1,7			1,9						1,9							
54	1,5	1,8	1,7			1,9						1,9							
56						1,9						1,9							
58						1,9						1,9							
60						1,9						1,9							
62						1,8						1,8							
64						1,8						1,8							
66						1,8						1,8							
68						1,8						1,8							
70						1,8						1,8							
72						1,7						1,7							
74						1,7						1,7							
76						1,7						1,7							
78						1,7						1,7							
80						1,7						1,7							
82						1,6						1,6							
84						1,6						1,6							
86						1,6						1,6							
88						1,5						1,5							
90						1,5						1,5							
92						1,5						1,5							
94						1,4						1,4							

20 22 24 26 28 30 32 34 36 38 40 42 44 46 48 50 52 54 56 58 60 62 64 66 68 70 72 74 76 78 80 82 84 86 88 90 92 94	51,9 m + 1 m*			54,9 m + 1 m*			56,2 m + 1 m*			59,2 m + 1 m*			60 m + 1 m*			20 22 24 26 28 30 32 34 36 38 40 42 44 46 48 50 52 54 56 58 60 62 64 66 68 70 72 74 76 78 80 82 84 86 88 90 92 94
	43 m			43 m			43 m			43 m			43 m			
	0°	22,5°	45°	0°	22,5°	45°	0°	22,5°	45°	0°	22,5°	45°	0°	22,5°	45°	
20	4,6															
22	4,4															
24	4,3															
26	4,2															
28	4															
30	3,9															
32	3,7															
34	3,6															
36	3,5															
38	3,4															
40	3,2	2,8														
42	3,1	2,7														
44	3	2,5														
46	2,9	2,5														
48	2,8	2,4														
50	2,8	2,3	2													
52	2,7	2,3	1,9													
54	2,6	2,2	1,9													
56	2,5	2,1	1,9													
58	2,4	2,1	1,8													
60	2,3	2	1,8													
62	2,2	1,9	1,8													
64	2,2	1,9	1,8													
66	2,1	1,8	1,7													
68	2	1,8	1,7													
70	1,9	1,8	1,7													
72	1,8	1,7	1,7													
74	1,8	1,7	1,7													
76	1,7	1,7	1,7													
78	1,7	1,6	1,7													
80	1,6	1,6	1,7													
82	1,5	1,6	1,7													
84	1,5	1,6	1,7													
86	1,5	1,6	1,7													
88	1,4	1,6	1,7													
90	1,4	1,6	1,7													
92																
94																

L259_004_22001_00_000 / 4X001_00_000

定格総荷重表 TNZF(固定式ジブ)

TNZF

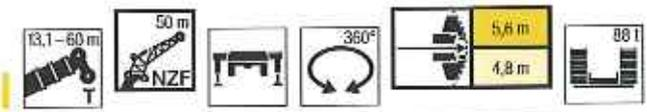

吊钩高度 (m)	13,1 m + 1 m*			30,3 m + 1 m*			34,6 m + 1 m*			39 m + 1 m*			43,3 m + 1 m*			47,6 m + 1 m*			
	50 m			50 m			50 m			50 m			50 m			50 m			
	0°	22,5°	45°	0°	22,5°	45°	0°	22,5°	45°	0°	22,5°	45°	0°	22,5°	45°	0°	22,5°	45°	
11	5,7																		
12	5,5																		
14	5,2			5,7			5,2			4,9			4,4			3,8			
16	4,9			5,4			5			4,7			4,2			3,7			
18	4,6			5,2			4,8			4,6			4,1			3,6			
20	4,3			5			4,6			4,4			3,9			3,5			
22	4			4,7			4,4			4,2			3,8			3,4			
24	3,7			4,5			4,2			4			3,6			3,3			
26	3,4			4,2			3,9			3,8			3,4			3,2			
28	3,2			4			3,7			3,6			3,3			3,1			
30	3	2,7		3,8			3,5			3,5			3,3			3			
32	2,8	2,6		3,6			3,4			3,3			3,2			2,9			
34	2,6	2,4		3,4	2,7		3,2	2,6		3,1			3			2,8			
36	2,3	2,3		3,2	2,6		3	2,4		3	2,4		2,9	2,3		2,7	2,2		
38	2,1	2,1		3	2,5		2,8	2,3		2,9	2,3		2,8	2,3		2,6	2,1		
40	1,9	2		2,8	2,3		2,6	2,2		2,7	2,2		2,7	2,2		2,5	2		
42	1,8	1,8		2,6	2,2		2,4	2,1		2,6	2,1		2,6	2,1		2,4	1,9		
44	1,6	1,7	1,6	2,5	2,1		2,2	1,9		2,5	2		2,5	2		2,3	1,8		
46	1,5	1,6	1,5	2,3	2	1,6	2,1	1,8	1,5	2,4	1,9		2,4	1,9		2,2	1,7		
48	1,4	1,5	1,4	2,1	1,9	1,6	2,1	1,7	1,4	2,2	1,7	1,5	2,2	1,8	1,4	2,1	1,6	1,3	
50	1,3	1,4	1,3	2	1,8	1,5	2	1,7	1,4	2,1	1,7	1,4	2	1,7	1,4	2	1,6	1,3	
52	1,2	1,3	1,3	1,9	1,7	1,4	1,9	1,6	1,3	2	1,7	1,4	2	1,7	1,4	1,9	1,6	1,3	
54	1,1	1,2	1,2	1,8	1,6	1,4	1,8	1,6	1,3	1,9	1,6	1,3	1,9	1,6	1,3	1,8	1,5	1,3	
56	1	1,2	1,2	1,6	1,5	1,3	1,7	1,5	1,3	1,7	1,5	1,3	1,8	1,5	1,3	1,7	1,4	1,2	
58		1,1	1,1	1,4	1,4	1,2	1,6	1,4	1,2	1,7	1,5	1,3	1,7	1,5	1,2	1,6	1,4	1,2	
60		1,1	1,1	1,3	1,3	1,2	1,5	1,4	1,2	1,5	1,4	1,2	1,6	1,4	1,2	1,5	1,3	1,1	
62		1,3	1,3	1,3	1,3	1,2	1,4	1,3	1,2	1,4	1,3	1,2	1,5	1,3	1,2	1,4	1,3	1,1	
64		1,2	1,2	1,2	1,2	1,1	1,3	1,3	1,2	1,4	1,3	1,2	1,4	1,3	1,2	1,3	1,2	1,1	
66		1,1	1,1	1,2	1,2	1,1	1,2	1,2	1,1	1,3	1,2	1,1	1,4	1,3	1,2	1,2	1,2	1,1	
68		1,1	1,1	1,1	1,1	1,1	1,1	1,1	1,1	1,2	1,1	1,1	1,3	1,2	1,1	1,2	1,1	1,1	
70		1	1	1	1	1	1	1	1	1,2	1,1	1,1	1,2	1,1	1,1	1,2	1,1	1	
72		1	1	1	1	1	1	1	1	1,2	1,1	1,1	1,2	1,1	1,1	1,2	1,1	1	
74		1	1	1	1	1	1	1	1	1,1	1,1	1,1	1,1	1,1	1,1	1,1	1,1	1	
76		1	1	1	1	1	1	1	1	1	1	1	1	1	1	1	1	1	
78		1	1	1	1	1	1	1	1	1	1	1	1	1	1	1	1	1	
80		1	1	1	1	1	1	1	1	1	1	1	1	1	1	1	1	1	
82		1	1	1	1	1	1	1	1	1	1	1	1	1	1	1	1	1	
84		1	1	1	1	1	1	1	1	1	1	1	1	1	1	1	1	1	
86		1	1	1	1	1	1	1	1	1	1	1	1	1	1	1	1	1	

吊钩高度 (m)	51,9 m + 1 m*			54,9 m + 1 m*			56,2 m + 1 m*			59,2 m + 1 m*	
	50 m			50 m			50 m			50 m	
	0°	22,5°	45°	0°	22,5°	45°	0°	22,5°	45°	0°	22,5°
22	3,3			2,7			2,7			2,5	
24	3,2			2,7			2,7			2,4	
26	3,1			2,6			2,6			2,4	
28	3			2,6			2,6			2,4	
30	2,9			2,5			2,5			2,3	
32	2,8			2,4			2,5			2,3	
34	2,7			2,4			2,4			2,2	
36	2,6			2,4			2,3			2,1	
38	2,5			2,3			2,3			2,1	
40	2,5			2,2			2,2			2	
42	2,4	2		2,2			2,1			2	
44	2,3	1,9		2,1			2,1			1,9	
46	2,2	1,8		2			2	1,7		1,9	1,6
48	2,1	1,7		1,9	1,7		1,9	1,6		1,8	1,5
50	2,1	1,7		1,8	1,6		1,9	1,6		1,7	1,5
52	2	1,6		1,8	1,4		1,8	1,5		1,7	1,4
54	1,9	1,6		1,7	1,4		1,8	1,4		1,6	1,3
56	1,8	1,5	1,3	1,7	1,3		1,7	1,4		1,6	1,3
58	1,8	1,5	1,2	1,6	1,3	1	1,6	1,3	1,1	1,5	1,2
60	1,7	1,4	1,2	1,5	1,2	1	1,6	1,3	1	1,5	1,2
62	1,6	1,3	1,2	1,5	1,1	1	1,5	1,2	1	1,4	1,1
64	1,5	1,3	1,1	1,4	1,1	1	1,5	1,2	1	1,4	1,1
66	1,5	1,2	1,1	1,4	1	1	1,4	1,1	1	1,3	1
68	1,4	1,2	1,1	1,3	1	1	1,3	1,1	1	1,3	1
70	1,3	1,2	1,1	1,2	1	1	1,3	1	1	1,2	1
72	1,2	1,1	1	1,2	1	1	1,2	1	1	1,2	1
74	1,2	1,1	1	1,1	1	1	1,1	1	1	1,1	1
76	1,1	1,1	1	1,1	1	1	1,1	1	1	1,1	1
78	1,1	1	1	1	1	1	1	1	1	1	1
80	1	1	1	1	1	1	1	1	1	1	1
82	1	1	1	1	1	1	1	1	1	1	1
84	1	1	1	1	1	1	1	1	1	1	1
86	1	1	1	1	1	1	1	1	1	1	1

* バックラー

1 261_004_24001_00_000 / 44001_00_000

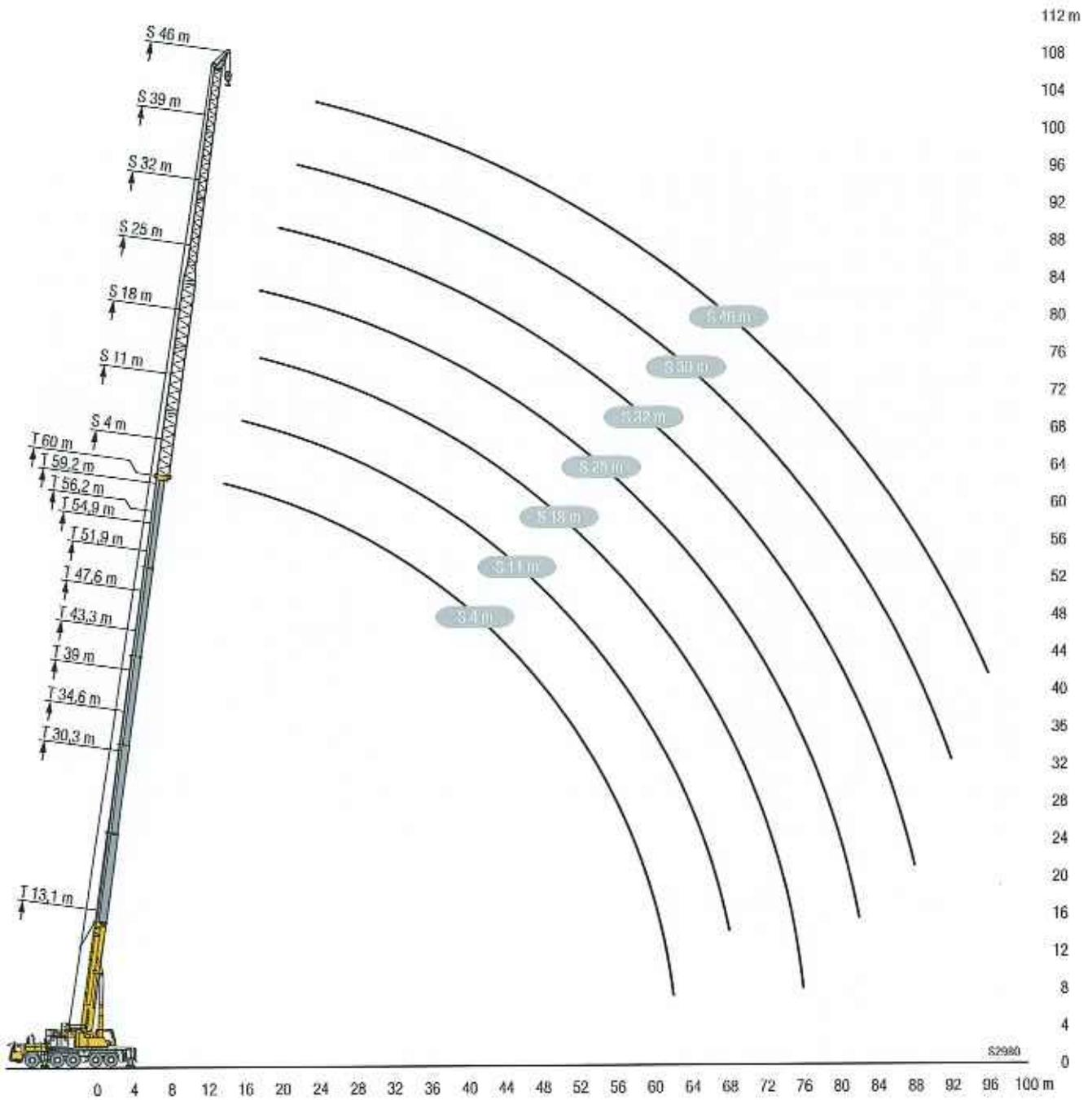

定格総荷重表 TS(ストロングジブ)

TS

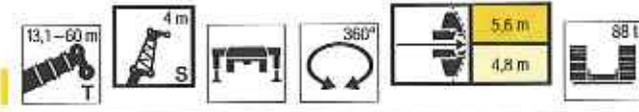

	13,1 m	30,3 m	34,6 m	39 m	43,3 m	47,6 m 4 m	51,9 m	54,9 m	56,2 m	59,2 m	60 m	
3	41,2											3
3,5	41,2											3,5
4	41,2											4
4,5	41,2											4,5
5	41,2											5
6	41,2	41,2	41,2									6
7	41,2	41,2	41,2									7
8	40,3	41,2	41,2	41,2								8
9	38,8	41,2	41,2	41,2	41,2							9
10	36,7	41,2	41,2	41,2	41,2	37,2						10
11	34,2	41,2	41,2	41,2	41,2	36,5	27,4					11
12	32,1	41,2	41,2	41,2	41,2	35,6	29,3	23,5				12
14	28,7	41,2	41,2	41,1	38,3	33,5	28	22,7	23,6	20,3	19,9	14
16		40,6	40,9	37,5	34,7	31,1	26,4	21,5	22,5	19,7	19,4	16
18		39,3	39,5	33,6	31,4	28,8	24,9	20,2	21,4	18,9	18,7	18
20		35,4	34,7	30,4	28,4	26,5	23,4	18,9	20,2	18,1	17,9	20
22		31,2	30,5	27,6	25,9	24,4	22	17,7	19,1	17,2	17	22
24		27,8	27,1	25,2	23,8	22,4	20,7	16,6	18,2	16,2	16,1	24
26		24,9	24,3	23,1	21,8	20,7	19,4	15,6	17,2	15,4	15,3	26
28		22,5	21,9	21,2	20,1	19,1	18,2	14,6	16,4	14,5	14,5	28
30		20,5	19,8	19,2	18,9	17,7	17	13,8	15,6	13,8	13,8	30
32		16,5	18	17,3	17,7	16,4	15,9	13	14,8	13,1	13,1	32
34			16,4	15,7	16,2	15,3	14,8	12,3	14,1	12,5	12,5	34
36			13,7	14,3	14,8	14,2	13,9	11,7	13,4	11,9	11,9	36
38				13,1	13,5	13,5	13	11,1	12,6	11,3	11,3	38
40				11,2	12,4	12,6	12,1	10,5	11,9	10,8	10,7	40
42					11,4	11,6	11,3	10	11,2	10,3	10,2	42
44					10,1	10,7	10,8	9,5	10,5	9,8	9,7	44
46						9,9	10,2	9	9,7	9,4	9,2	46
48						9,2	9,5	8,6	8,9	9	8,7	48
50						4,3	8,8	8,2	8,3	8,4	8,3	50
52							8,1	7,8	7,6	7,8	7,7	52
54							4,8	7,5	7,1	7,2	7,1	54
56								6	6,5	6,6	6,6	56
58									4,1	6,2	6,1	58
60										4,9	5,4	60
62											2,9	62

L259_005_10001_00_000/30001_00_000

定格総荷重表 TS(ストロングジブ)

TS

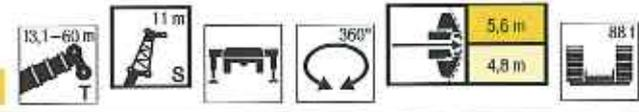

	13,1 m	30,3 m	34,6 m	39 m	43,3 m	47,6 m 11 m	51,9 m	54,9 m	56,2 m	59,2 m	60 m	
3,5	35,1											3,5
4	34,2											4
4,5	32,1											4,5
5	30,2											5
6	26,7											6
7	23,8	34,2										7
8	21,5	31,8	31									8
9	19,4	29,6	30	29,2								9
10	17,7	27,6	28,4	27,7	26,3							10
11	16,3	25,8	26,8	26,4	25,3	23,5						11
12	15	24,1	25,3	25,2	24,2	22,7						12
14	12,9	21,4	22,6	22,9	22,4	21,2	19,5	17	17,3			14
16	11,4	19,1	20,3	20,7	20,6	19,8	18,5	16,3	16,6	15,3	15,1	16
18	10,1	17,2	18,4	19	19	18,4	17,5	15,6	15,9	14,8	14,6	18
20	9,1	15,6	16,8	17,5	17,6	17,3	16,6	15	15,2	14,3	14,1	20
22	8,3	14,3	15,5	16,1	16,4	16,2	15,7	14,4	14,6	13,8	13,7	22
24		13,1	14,3	15	15,3	15,2	14,9	13,7	14	13,3	13,2	24
26		12,2	13,3	14	14,4	14,4	14,2	13,1	13,4	12,8	12,7	26
28		11,3	12,4	13,1	13,5	13,6	13,5	12,5	12,9	12,3	12,3	28
30		10,6	11,6	12,3	12,7	12,9	12,9	11,9	12,4	11,8	11,7	30
32		9,9	10,9	11,6	12,1	12,2	12,3	11,3	11,9	11,3	11,2	32
34		9,4	10,3	11	11,4	11,7	11,8	10,8	11,5	10,8	10,7	34
36		8,8	9,7	10,4	10,9	11,1	11,3	10,2	11,1	10,3	10,3	36
38		8,4	9,2	9,9	10,4	10,7	10,9	9,7	10,7	9,8	9,8	38
40			8,8	9,4	9,9	10,2	10,5	9,2	10,3	9,4	9,4	40
42			8,4	9	9,5	9,8	10,1	8,8	9,9	9	8,9	42
44			6,5	8,7	9,1	9,5	9,8	8,4	9,5	8,6	8,6	44
46				8,4	8,8	9,1	9,4	8	9,2	8,2	8,2	46
48				7,2	8,5	8,8	9	7,7	8,8	7,9	7,9	48
50					8,2	8,5	8,3	7,3	8,4	7,5	7,5	50
52					7,2	8,1	8	7	7,9	7,2	7,2	52
54						7,5	7,6	6,7	7,3	7	6,9	54
56						6,2	7,3	6,4	6,7	6,7	6,6	56
58							6,8	6,2	6,3	6,3	6,2	58
60							5,2	5,9	5,8	5,8	5,7	60
62								5,5	5,4	5,4	5,3	62
64								3	4,1	5	4,9	64
66										4,3	4,5	66
68										2,5	3,1	68

T250, R05, 11001_00_000 / 31001_00_000

定格総荷重表 TS(ストロングジブ)

TS

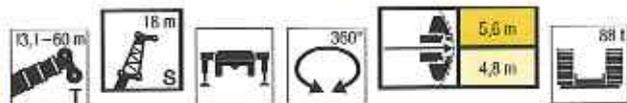

	13,1 m	30,3 m	34,6 m	39 m	43,3 m	47,6 m 18 m	51,9 m	54,9 m	56,2 m	59,2 m	60 m	
5	25,4											5
6	24											6
7	22,4											7
8	20,9											8
9	19,5	24,4	24,1									9
10	18,3	23,4	23,2	22,1								10
11	17,2	22,4	22,4	21,6								11
12	16,1	21,4	21,5	20,9	19,7							12
14	14,3	19,6	19,9	19,5	18,6	17,2	15,3					14
16	12,9	18,1	18,4	18,2	17,6	16,5	14,9	12,7	13,1			16
18	11,7	16,6	17,1	17,1	16,7	15,7	14,4	12,4	12,8	11,5	11,3	18
20	10,7	15,4	15,9	16	15,8	15,1	13,9	11,9	12,5	11,2	11,1	20
22	9,9	14,3	14,9	15,1	15	14,4	13,4	11,5	12,1	10,9	10,8	22
24	9,2	13,4	14	14,2	14,2	13,8	12,9	11,1	11,8	10,6	10,5	24
26	8,5	12,5	13,1	13,4	13,5	13,2	12,5	10,7	11,3	10,3	10,2	26
28	7,9	11,8	12,4	12,7	12,8	12,6	12	10,3	10,8	9,9	9,9	28
30		11,1	11,7	12	12,3	12,1	11,6	9,8	10,4	9,6	9,5	30
32		10,5	11,1	11,5	11,7	11,6	11,2	9,4	9,9	9,3	9,2	32
34		10	10,6	10,9	11,2	11,2	10,8	9	9,5	8,9	8,9	34
36		9,5	10,1	10,4	10,8	10,7	10,5	8,6	9,2	8,6	8,6	36
38		9,1	9,6	10	10,3	10,3	10,2	8,3	8,8	8,3	8,3	38
40		8,7	9,2	9,6	9,9	10	9,8	8	8,5	8	8	40
42		8,3	8,9	9,3	9,6	9,7	9,5	7,6	8,2	7,7	7,7	42
44		7,9	8,5	8,9	9,3	9,4	9,1	7,3	7,9	7,4	7,4	44
46		7,7	8,2	8,6	9	9,1	8,7	7	7,6	7,1	7,1	46
48			7,9	8,3	8,7	8,8	8,4	6,7	7,4	6,8	6,8	48
50			7,7	8	8,4	8,4	8,1	6,4	7,1	6,5	6,5	50
52				7,8	8,2	7,7	7,7	6,1	6,9	6,3	6,3	52
54				6,4	7,7	7,3	7,2	5,9	6,7	6	6	54
56					7,1	7	6,7	5,6	6,4	5,8	5,8	56
58					5,9	6,7	6,2	5,4	6,2	5,5	5,6	58
60						6,2	5,8	5,1	5,9	5,3	5,4	60
62						5,4	5,7	4,9	5,4	5,1	5,1	62
64						2,1	5,5	4,8	5	4,9	4,9	64
66							4,7	4,6	4,6	4,6	4,5	66
68							2,5	4,5	4,3	4,3	4,2	68
70								3,3	3,6	3,9	3,9	70
72									2	3,6	3,6	72
74										2,5	2,8	74
76											1,1	76

L258_005_13001_001_000 / 33001_00_000

定格総荷重表 TS(ストロングジブ)

TS

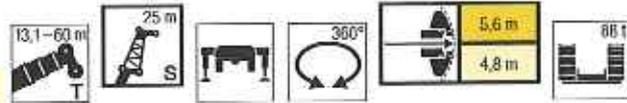

	13,1 m	30,3 m	34,6 m	39 m	43,3 m	47,6 m 25 m	51,9 m	54,9 m	56,2 m	59,2 m	60 m	
6	18,1											6
7	17,5											7
8	16,5											8
9	15,6											9
10	14,7	17,7										10
11	13,9	17	16,8									11
12	13,1	16,4	16,2	15,6								12
14	11,8	15,1	15,1	14,7	13,9	12,8						14
16	10,7	13,9	14	13,8	13,2	12,3	11,1	9,3				16
18	9,8	12,9	13,1	12,9	12,5	11,7	10,7	9,2	9,3	8,5	8,4	18
20	9	12	12,2	12,2	11,8	11,2	10,3	8,9	9,1	8,4	8,2	20
22	8,3	11,2	11,5	11,5	11,2	10,7	9,9	8,7	8,9	8,2	8,1	22
24	7,7	10,5	10,8	10,9	10,7	10,3	9,6	8,5	8,6	8	7,9	24
26	7,2	9,9	10,2	10,3	10,2	9,8	9,2	8,3	8,4	7,8	7,7	26
28	6,7	9,3	9,6	9,7	9,7	9,4	8,9	8	8,2	7,7	7,6	28
30	6,3	8,8	9,1	9,3	9,2	9	8,6	7,7	7,9	7,4	7,4	30
32	5,9	8,3	8,6	8,8	8,8	8,6	8,3	7,5	7,7	7,2	7,1	32
34	5,5	7,9	8,2	8,4	8,5	8,3	8	7,2	7,5	7	6,9	34
36	5,3	7,5	7,8	8	8,1	8	7,7	6,9	7,2	6,8	6,7	36
38		7,2	7,5	7,7	7,8	7,7	7,5	6,7	6,9	6,6	6,5	38
40		6,9	7,2	7,4	7,5	7,4	7,3	6,4	6,7	6,4	6,3	40
42		6,5	6,9	7,1	7,2	7,2	7	6,2	6,5	6,2	6,2	42
44		6,3	6,6	6,8	6,9	7	6,8	6	6,2	6	6	44
46		6	6,3	6,6	6,7	6,7	6,6	5,8	6	5,8	5,8	46
48		5,7	6,1	6,3	6,5	6,5	6,4	5,6	5,8	5,6	5,6	48
50		5,5	5,8	6,1	6,3	6,3	6,2	5,4	5,7	5,4	5,4	50
52		5,4	5,6	5,9	6	6,1	6,1	5,2	5,5	5,2	5,2	52
54			5,5	5,7	5,8	5,9	5,9	5	5,3	5,1	5,1	54
56			5,3	5,5	5,7	5,8	5,7	4,8	5,2	4,9	4,9	56
58			3,4	5,3	5,5	5,6	5,6	4,7	5	4,7	4,8	58
60				5,2	5,4	5,5	5,5	4,5	4,9	4,6	4,6	60
62				4,1	5,2	5,3	5,3	4,3	4,8	4,4	4,5	62
64					5,1	5,2	5	4,2	4,6	4,3	4,3	64
66					4,1	5,1	4,6	4	4,5	4,1	4,1	66
68						4,6	4,3	3,8	4,4	4	4	68
70						3,5	4,2	3,7	4,1	3,8	3,8	70
72							4,1	3,5	3,8	3,7	3,7	72
74							2,9	3,4	3,5	3,5	3,4	74
76								3,1	3,2	3,2	3,2	76
78								1,4	2,1	3	2,9	78
80										2,3	2,5	80
82											1,5	82

L259_005_15001_00_000 / 35001_00_000

定格総荷重表 TS(ストロングジブ)

TS

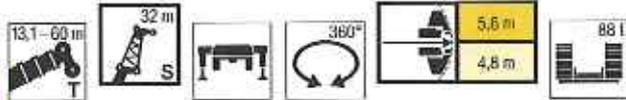

	13,1 m	30,3 m	34,6 m	39 m	43,3 m	47,6 m 32 m	51,9 m	54,9 m	56,2 m	59,2 m	60 m	
8	12,8											8
9	12,3											9
10	11,7											10
11	11,2	12,9										11
12	10,6	12,5	12,3									12
14	9,6	11,7	11,5	11,1	10,4							14
16	8,8	10,9	10,8	10,5	9,9	9,2						16
18	8	10,1	10,1	9,9	9,5	8,8	8	6,9	7			18
20	7,4	9,4	9,5	9,4	9,1	8,5	7,8	6,7	6,8	6,3	6,2	20
22	6,8	8,8	9	8,8	8,6	8,2	7,5	6,6	6,7	6,2	6,1	22
24	6,3	8,3	8,4	8,4	8,2	7,8	7,2	6,4	6,5	6	5,9	24
26	5,8	7,8	7,9	7,9	7,8	7,5	7	6,2	6,3	5,9	5,8	26
28	5,4	7,3	7,5	7,5	7,5	7,2	6,8	6	6,1	5,7	5,7	28
30	5	6,9	7,1	7,1	7,1	6,9	6,5	5,9	6	5,6	5,5	30
32	4,7	6,5	6,7	6,8	6,8	6,6	6,3	5,7	5,8	5,5	5,4	32
34	4,4	6,2	6,4	6,5	6,5	6,4	6,1	5,5	5,6	5,3	5,3	34
36	4,1	5,9	6,1	6,2	6,3	6,1	5,9	5,4	5,5	5,2	5,1	36
38	3,9	5,5	5,8	5,9	6	5,9	5,7	5,2	5,3	5,1	5	38
40	3,7	5,3	5,5	5,6	5,8	5,7	5,5	5	5,2	4,9	4,9	40
42	3,5	5	5,2	5,4	5,5	5,5	5,3	4,8	5	4,8	4,8	42
44		4,8	5	5,1	5,3	5,3	5,1	4,6	4,8	4,6	4,6	44
46		4,5	4,8	4,9	5,1	5,1	5	4,5	4,7	4,5	4,5	46
48		4,3	4,5	4,7	4,9	4,9	4,8	4,3	4,5	4,3	4,3	48
50		4,1	4,3	4,5	4,8	4,8	4,7	4,1	4,3	4,2	4,2	50
52		3,9	4,2	4,3	4,6	4,6	4,6	4	4,2	4	4	52
54		3,8	4	4,1	4,4	4,5	4,4	3,9	4	3,9	3,9	54
56		3,6	3,8	4	4,3	4,3	4,3	3,7	3,9	3,8	3,8	56
58		3,5	3,7	3,8	4,1	4,2	4,2	3,6	3,8	3,7	3,7	58
60		3,4	3,6	3,7	4	4,1	4	3,5	3,7	3,6	3,6	60
62			3,5	3,6	3,9	3,9	3,9	3,4	3,6	3,5	3,5	62
64			3,4	3,5	3,8	3,8	3,8	3,3	3,5	3,4	3,4	64
66				3,4	3,6	3,7	3,7	3,2	3,4	3,3	3,3	66
68				3,4	3,6	3,6	3,6	3,2	3,3	3,2	3,2	68
70					3,5	3,5	3,6	3,1	3,2	3,2	3,2	70
72					3,3	3,5	3,5	3	3,2	3,1	3,1	72
74						3,4	3,4	3	3,1	3	3	74
76						3	3,2	2,9	3	2,9	3	76
78							3	2,8	3	2,9	2,9	78
80							2,7	2,7	2,8	2,8	2,7	80
82							1	2,6	2,6	2,6	2,5	82
84								1,7	1,9	2,4	2,3	84
86										2	2	86
88											1,3	88

L_259_005_18001_00_000/38001_00_000

定格総荷重表 TS(ストロングジブ)

TS

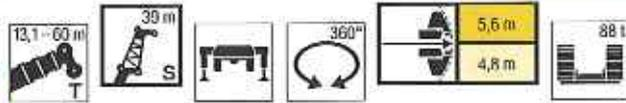

	13,1 m	30,3 m	34,6 m	39 m	43,3 m	47,6 m 39 m	51,9 m	54,9 m	56,2 m	59,2 m	60 m	
9	9,9											9
10	9,5											10
11	9,1											11
12	8,8	9,9										12
14	8,1	9,3	9,1	8,7								14
16	7,4	8,8	8,7	8,3	7,8							16
18	6,8	8,2	8,2	7,9	7,5	6,9	6,2					18
20	6,3	7,7	7,7	7,5	7,2	6,7	6	5,2	5,3			20
22	5,8	7,2	7,3	7,1	6,9	6,4	5,8	5	5,1	4,7	4,6	22
24	5,3	6,8	6,9	6,7	6,5	6,2	5,6	4,9	5	4,6	4,5	24
26	4,9	6,4	6,5	6,4	6,2	5,9	5,4	4,7	4,8	4,5	4,4	26
28	4,6	6	6,1	6,1	5,9	5,7	5,2	4,6	4,7	4,3	4,3	28
30	4,2	5,7	5,8	5,8	5,7	5,4	5,1	4,5	4,6	4,2	4,2	30
32	3,9	5,3	5,5	5,5	5,4	5,2	4,9	4,3	4,4	4,1	4,1	32
34	3,7	5	5,2	5,2	5,1	5	4,7	4,2	4,3	4	3,9	34
36	3,4	4,8	4,9	4,9	4,9	4,8	4,5	4,1	4,1	3,9	3,8	36
38	3,2	4,5	4,6	4,7	4,7	4,6	4,3	3,9	4	3,8	3,7	38
40	3	4,2	4,4	4,5	4,5	4,4	4,2	3,8	3,9	3,7	3,6	40
42	2,9	4	4,2	4,3	4,3	4,2	4	3,7	3,7	3,6	3,5	42
44	2,7	3,8	4	4,1	4,1	4	3,9	3,6	3,6	3,5	3,4	44
46	2,6	3,6	3,8	3,9	3,9	3,9	3,7	3,4	3,5	3,4	3,3	46
48	2,5	3,5	3,6	3,7	3,8	3,7	3,6	3,3	3,4	3,3	3,3	48
50	2,4	3,3	3,4	3,6	3,6	3,6	3,5	3,2	3,3	3,2	3,2	50
52		3,1	3,3	3,4	3,4	3,5	3,4	3,1	3,2	3,1	3,1	52
54		3	3,2	3,3	3,3	3,3	3,3	3	3,1	3	3	54
56		2,9	3	3,1	3,2	3,2	3,2	2,9	3	2,9	2,9	56
58		2,8	2,9	3	3,1	3,1	3,1	2,8	2,9	2,8	2,8	58
60		2,7	2,8	2,9	3	3	3	2,7	2,8	2,7	2,7	60
62		2,6	2,7	2,8	2,9	2,9	2,9	2,6	2,7	2,7	2,7	62
64		2,5	2,6	2,7	2,8	2,8	2,8	2,6	2,7	2,6	2,6	64
66		2,4	2,5	2,6	2,7	2,7	2,7	2,5	2,6	2,5	2,5	66
68			2,4	2,5	2,6	2,7	2,7	2,4	2,5	2,4	2,4	68
70			2,4	2,5	2,5	2,6	2,6	2,3	2,4	2,4	2,4	70
72			1,7	2,4	2,5	2,5	2,5	2,3	2,4	2,3	2,3	72
74				2,4	2,4	2,4	2,5	2,2	2,3	2,3	2,3	74
76				2,1	2,4	2,4	2,4	2,2	2,3	2,2	2,2	76
78					2,3	2,3	2,4	2,1	2,2	2,2	2,2	78
80					2	2,3	2,3	2,1	2,1	2,1	2,1	80
82						2,3	2,3	2	2,1	2,1	2,1	82
84						1,8	2,2	2	2,1	2	2	84
86							2	2	2	2	2	86
88							1,2	1,9	2	1,9	1,9	88
90								1,4	1,5	1,8	1,7	90
92										1,4	1,5	92

1 259 005 22001_00_000 / 42001_00_000

定格総荷重表 TS(ストロングジブ)

TS

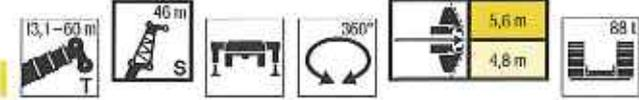

	13,1 m	30,3 m	34,6 m	39 m	43,3 m	47,6 m 46 m	51,9 m	54,9 m	56,2 m	59,2 m	60 m	
10	7											10
11	6,8											11
12	6,7											12
14	6,3	6,9	6,7									14
16	5,9	6,6	6,4	6,2								16
18	5,5	6,3	6,2	6	5,6	5,2						18
20	5,1	6	5,9	5,7	5,4	5	4,5					20
22	4,7	5,7	5,6	5,5	5,2	4,8	4,3	3,7	3,8			22
24	4,4	5,4	5,4	5,2	5	4,7	4,2	3,6	3,7	3,3	3,3	24
26	4	5,1	5,1	5	4,8	4,5	4,1	3,5	3,6	3,3	3,2	26
28	3,7	4,8	4,8	4,7	4,6	4,3	3,9	3,4	3,5	3,2	3,2	28
30	3,5	4,5	4,5	4,5	4,4	4,1	3,8	3,3	3,4	3,1	3,1	30
32	3,2	4,2	4,3	4,3	4,1	4	3,6	3,2	3,3	3,1	3	32
34	3	4	4,1	4	4	3,8	3,5	3,1	3,2	3	2,9	34
36	2,8	3,8	3,9	3,8	3,8	3,6	3,4	3,1	3,1	2,9	2,9	36
38	2,7	3,6	3,6	3,6	3,6	3,5	3,3	3	3	2,8	2,8	38
40	2,5	3,4	3,5	3,5	3,4	3,3	3,2	2,9	2,9	2,7	2,7	40
42	2,3	3,2	3,3	3,3	3,3	3,2	3,1	2,8	2,8	2,7	2,7	42
44	2,2	3	3,1	3,2	3,2	3,1	3	2,7	2,8	2,6	2,6	44
46	2,1	2,9	3	3	3	3	2,9	2,6	2,7	2,5	2,5	46
48	1,9	2,7	2,8	2,9	2,9	2,9	2,8	2,5	2,6	2,5	2,4	48
50	1,8	2,6	2,7	2,8	2,8	2,8	2,7	2,5	2,5	2,4	2,4	50
52	1,7	2,5	2,6	2,7	2,7	2,6	2,6	2,4	2,4	2,3	2,3	52
54	1,7	2,4	2,5	2,5	2,6	2,5	2,5	2,3	2,3	2,2	2,2	54
56	1,6	2,3	2,4	2,4	2,5	2,5	2,4	2,2	2,3	2,2	2,2	56
58		2,2	2,3	2,3	2,4	2,4	2,3	2,2	2,2	2,1	2,1	58
60		2,1	2,2	2,2	2,3	2,3	2,2	2,1	2,1	2,1	2,1	60
62		2	2,1	2,1	2,2	2,2	2,1	2	2,1	2	2	62
64		1,9	2	2,1	2,1	2,1	2,1	2	2	1,9	1,9	64
66		1,8	1,9	2	2	2	2	1,9	1,9	1,9	1,9	66
68		1,7	1,8	1,9	1,9	2	1,9	1,8	1,9	1,8	1,8	68
70		1,7	1,7	1,8	1,9	1,9	1,9	1,8	1,8	1,8	1,8	70
72		1,6	1,7	1,7	1,8	1,8	1,8	1,7	1,8	1,7	1,7	72
74		1,6	1,6	1,7	1,7	1,8	1,8	1,6	1,7	1,7	1,7	74
76			1,6	1,6	1,7	1,7	1,7	1,6	1,7	1,6	1,6	76
78			1,5	1,6	1,6	1,7	1,7	1,5	1,6	1,6	1,6	78
80				1,5	1,6	1,6	1,6	1,5	1,6	1,5	1,5	80
82				1,5	1,5	1,6	1,6	1,5	1,5	1,5	1,5	82
84					1,5	1,5	1,5	1,4	1,5	1,4	1,4	84
86					1,5	1,5	1,5	1,4	1,4	1,4	1,4	86
88						1,5	1,5	1,3	1,4	1,4	1,4	88
90						1,3	1,4	1,3	1,4	1,3	1,3	90
92							1,3	1,3	1,3	1,3	1,3	92
94							1	1,3	1,3	1,3	1,2	94
96								1	1,3	1,1	1	96

T.250.005.24001.00.000/44001.00.000

主寸法

外観寸法

単位:mm

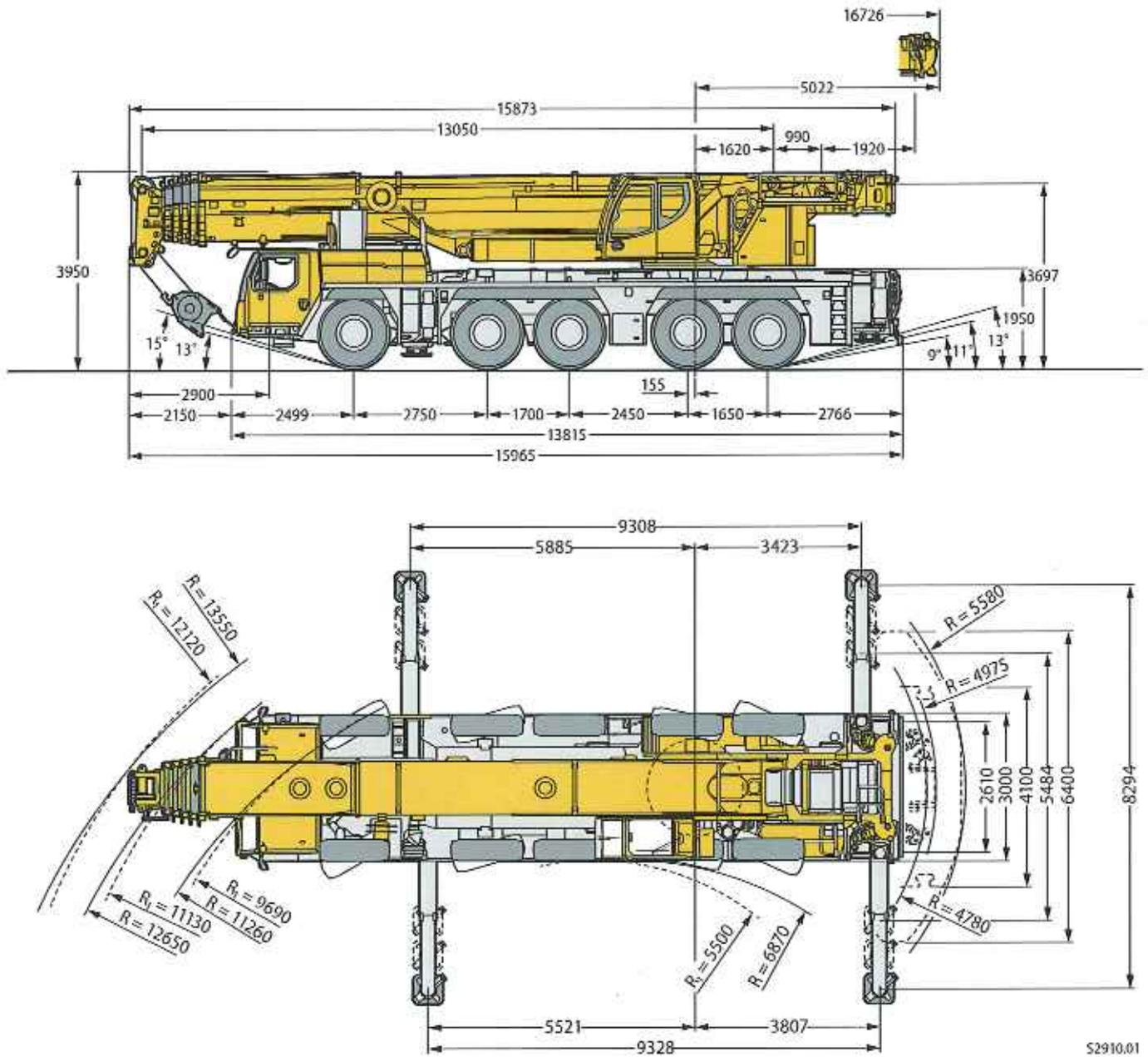

本機は公道を走行する場合、ブーム、カウンターウェイトなどをはずし走行しなければなりません。

リープヘル・ジャパン株式会社

〒230-0053 横浜市鶴見区大黒町5番39号

TEL 045-505-8687 (営業)

045-505-8689 (サービス)

FAX 045-505-8683

なお、本仕様は予告なく変更することがあります。
td-259-01-defisr02-2016

2016.12.1000